

brother®

Компьютеризированная швейная машина

Руководство пользователя

Product Code (Код продукта):
885-V60/V61/V62/V63/V64/V65

1 СВЕДЕНИЯ О
ШВЕЙНОЙ МАШИНЕ

2 ОСНОВНЫЕ
ОПЕРАЦИИ

3 ОБЫЧНЫЕ
СТРОЧКИ

4 ПРИЛОЖЕНИЕ

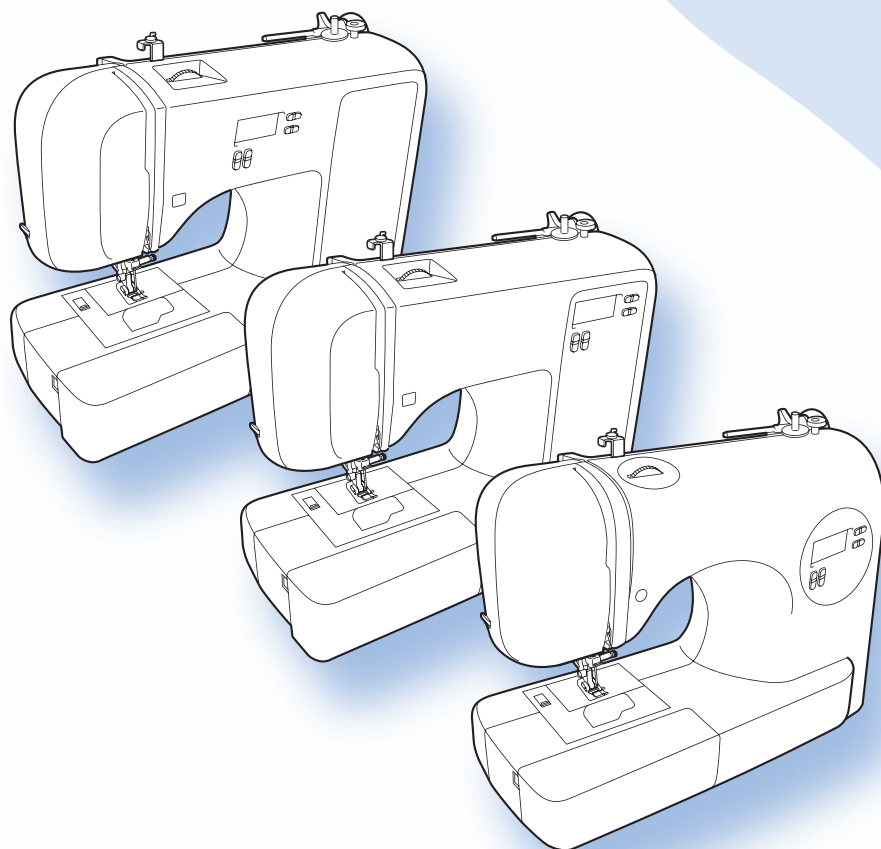

См. раздел о поддержке продуктов и ответы на часто задаваемые вопросы на нашем веб-сайте <http://solutions.brother.com>.



ИНСТРУКЦИИ ПО ТЕХНИКЕ БЕЗОПАСНОСТИ

Обязательно прочитайте эти инструкции по технике безопасности перед использованием швейной машины.

ОПАСНО! - Для предотвращения возможности поражения электрическим током:

1 Всегда отключайте машину от электрической сети сразу после использования, при очистке, при выполнении любых регулировок, разрешенных пользователю и описанных в данном руководстве, или перед тем как оставить машину без присмотра.

ВНИМАНИЕ! - Во избежание возгорания, поражения электрическим током, ожогов или травм.

2 Обязательно отсоединяйте машину от электросети при выполнении любых регулировок, описанных в данном руководстве:

- Чтобы отключить машину от сети, установите сетевой выключатель в положение “О” (Выкл.) и затем выньте вилку кабеля питания из розетки. **При отключении машины от сети не вытягивайте вилку за кабель питания.**
- Включайте вилку кабеля питания прямо в розетку электросети. Не пользуйтесь удлинителями.
- **Обязательно** отключайте машину от сети в случае отключения энергии.

3 Запрещается использовать швейную машину, если у нее поврежден кабель питания или вилка, если машина плохо работает, если ее уронили или повредили или если в машину попала вода. Верните машину ближайшему официальному дилеру или в официальный сервисный центр для проверки, ремонта или наладки ее электрической или механической части.

- Если при хранении или использовании машины появляются необычные признаки (запах, нагревание, изменение цвета или деформация), прекратите работу и немедленно отсоедините кабель питания от розетки.
- При транспортировке переносите машину за ручку. Если поднимать машину, взявшись за любую другую ее часть, это может привести к повреждению или падению машины, которое может привести к травме.
- При перемещении машины старайтесь не делать резких и неосторожных движений. В противном случае возможны травмы спины или коленей.

4 Всегда следите за чистотой на рабочем месте:

- Запрещается работать на машине при закрытых вентиляционных отверстиях. Следите за чистотой вентиляционных отверстий машины и педали, своевременно очищайте их от пыли, грязи, обрывков ткани и ворса.
- **Не кладите на педаль** никаких предметов.
- **Не используйте** удлинители. Включайте вилку кабеля питания прямо в розетку электропитания.
- **Не роняйте в отверстия** машины и не вставляйте в них **никакие** посторонние предметы.
- **Не используйте** машину в помещениях, в которых распыляются какие-либо аэрозоли или применяется чистый кислород.
- **Не используйте** машину вблизи от источников тепла (таких как плита или утюг); в противном случае машина, кабель питания или швейное изделие могут загореться, что приведет к пожару или поражению электрическим током.
- **Не устанавливайте** машину на неровной поверхности (например, на неустойчивом или наклонном столе), так как это может привести к падению машины и, следовательно, к травме.

5 Особая осторожность требуется при шитье:

- **Всегда** внимательно следите за иглой. Не используйте погнутые или поврежденные иглы.
- Держите пальцы на расстоянии от **всех движущихся** частей машины. Будьте особенно осторожны при работе в непосредственной близости к игле.
- При выполнении любых операций в зоне иглы выключайте машину, установив выключатель питания в положение “0”.
- **Не используйте** поврежденную или ненадлежащую игольную пластину, поскольку это может привести к поломке иглы.
- **Не тяните и не толкайте** материал во время шитья. Прострачивая материал в ручном режиме, строго следуйте инструкциям, чтобы не погнуть и не сломать иглу.

6 Эта машина — не игрушка!

- Необходимо быть особенно внимательным, когда машина используется детьми или когда во время работы на машине рядом находятся дети.
- Пластиковый пакет, в который упакована машина, следует выбросить или хранить в таком месте, где он не сможет попасть в руки детям. Ни в коем случае не разрешайте детям играть с пакетом, так как при неосторожном обращении с ним они могут задохнуться.
- **Используйте** швейную машину только в помещении.

7 Для обеспечения длительного срока эксплуатации машины:

- Не храните машину под прямыми солнечными лучами или в условиях высокой влажности. Не используйте и не храните машину вблизи электрообогревателя, включенного утюга, галогенной лампы или других источников тепла.
- Для чистки корпуса используйте только нейтральные мыльные растворы и моющие средства. Категорически запрещается использование бензина, растворителя и абразивных чистящих порошков, поскольку это может привести к повреждению корпуса машины.
- Перед заменой или установкой прижимной лапки, иглы или любых других частей следует обязательно просмотреть руководство по эксплуатации, чтобы правильно выполнять все необходимые операции.

8 Для ремонта или наладки машины:

- В случае выхода из строя лампочки подсветки (светодиодной) ее замена должна производиться официальным дилером Brother.
- При поломке машины или необходимости ее наладки следует сначала просмотреть таблицу поиска неисправностей в Приложении данного руководства по эксплуатации чтобы самостоятельно выполнить осмотр и регулировку машины. Если самостоятельно устранить неисправность не удастся, обратитесь к авторизованному дилеру Brother.

Используйте машину только по ее прямому назначению, как описано в настоящем руководстве.

Используйте только те принадлежности, которые рекомендованы изготовителем и указаны в данном руководстве.

Содержимое настоящего руководства и эксплуатационные характеристики могут быть изменены без предварительного уведомления.

Дополнительную информацию об изделии вы можете получить, посетив наш веб-сайт по адресу www.brother.com

СОХРАНИТЕ ЭТИ ИНСТРУКЦИИ

Эта машина предназначена только для бытового применения.

Данное устройство не предназначено для использования людьми (в том числе детьми) с ограниченными физическими, сенсорными или умственными возможностями или не имеющими достаточных знаний и навыков, за исключением случаев, когда наблюдение за ними или их обучение проводится лицами, отвечающими за их безопасность. Следите за детьми и не допускайте, чтобы они играли с данным устройством.

ТОЛЬКО ДЛЯ ВЕЛИКОБРИТАНИИ, ИРЛАНДИИ, МАЛЬТЫ И КИПРА

ВНИМАНИЕ!

- При замене предохранителя в вилке кабеля питания используйте предохранители с сертификацией ASTA по стандарту BS 1362 (т. е. с маркировкой ) с номиналом, указанным на вилке.
- Обязательно установите на место крышку предохранителя. Запрещается использовать вилку, если не установлена крышка предохранителя.
- Если имеющаяся розетка электросети не подходит к вилке кабеля питания машины, обратитесь к дилеру для получения соответствующего кабеля питания.

СОДЕРЖАНИЕ

ИНСТРУКЦИИ ПО ТЕХНИКЕ БЕЗОПАСНОСТИ	1
1. СВЕДЕНИЯ О ШВЕЙНОЙ МАШИНЕ	6
ПРИНАДЛЕЖНОСТИ	6
Поставляемые принадлежности	6
Дополнительные принадлежности	7
Отделение для хранения принадлежностей	7
УЗЛЫ И ДЕТАЛИ МАШИНЫ И ИХ ФУНКЦИИ	8
Основные части	8
Зона иглы и прижимной лапки	9
Кнопки управления	9
Панель управления	10
Стержень для катушки	10
ИСПОЛЬЗОВАНИЕ ШВЕЙНОЙ МАШИНЫ	12
Меры предосторожности, относящиеся к электропитанию	12
Электропитание	13
Педаль	13
Регулятор скорости шитья (если модель оснащена кнопкой “Пуск/Стоп”)	14
Изменение положения иглы при остановке	14
ЗАПРАВКА МАШИНЫ	15
Намотка шпульки	15
Заправка нижней нити	20
Заправка верхней нити	23
Вытягивание нижней нити	28
ЗАМЕНА ИГЛЫ	29
Меры предосторожности при обращении с иглами	29
Типы игл и их применение	29
Проверка иглы	30
Замена иглы	30
Шитье двойной иглой	32
ЗАМЕНА ПРИЖИМНОЙ ЛАПКИ	34
Замена прижимной лапки	34
Снятие держателя прижимной лапки	35
2. ОСНОВНЫЕ ОПЕРАЦИИ	37
ШИТЬЕ	37
Общий порядок действий	37
Выбор строчки	38
Регулировка длины стежка и ширины строчки	39
Начало шитья	40
Натяжение нити	42
ПОЛЕЗНЫЕ СОВЕТЫ	43
Пробное шитье	43
Изменение направления шитья	43
Шитье по кривой линии	43
Работа с плотным материалом	44
Пришивание застёжки велкро	44
Работа с тонким материалом	45
Обработка эластичного материала	45
Шитье цилиндрических деталей	45

3. ОБЫЧНЫЕ СТРОЧКИ	46
КРАЕОБМЕТОЧНЫЕ СТРОЧКИ	46
Использование лапки для строчки “зигзаг”	46
Использование краеобметочной лапки	47
ПРОСТЫЕ СТРОЧКИ	48
Простые строчки	48
ПОТАЙНАЯ ПОДШИВОЧНАЯ СТРОЧКА	49
ОБМЕТЫВАНИЕ ПЕТЕЛЬ	53
Пришивание пуговиц	57
ВШИВАНИЕ МОЛНИИ	59
РАБОТА С ЭЛАСТИЧНЫМ МАТЕРИАЛОМ И ЭЛАСТИЧНОЙ ТЕСЬМОЙ	61
Эластичная строчка	61
Пришивание эластичной тесьмы	61
АППЛИКАЦИЯ, ПЭТЧВОРК И ВЫСТЕГИВАНИЕ	63
Аппликация	64
Пэтчворк (лоскутное шитье)	64
Стачивание	64
Выстегивание	65
Выстегивание со свободной подачей материала	66
ЗАКРЕПЛЯЮЩИЕ СТЕЖКИ	68
Тройная эластичная строчка	68
Закрепки	68
ДЕКОРАТИВНЫЕ СТРОЧКИ	70
Строчка-мережка	71
Фестонная строчка	72
Украшение сборками или буфами	72
Строчка-ракушка	73
Декоративное стачивание	74
Мережки	74
4. ПРИЛОЖЕНИЕ	75
НАСТРОЙКИ СТРОЧЕК	75
Основные строчки	75
ТЕХНИЧЕСКОЕ ОБСЛУЖИВАНИЕ	81
Наружная очистка машины	81
Очистка челнока	81
ПОИСК И УСТРАНЕНИЕ НЕИСПРАВНОСТЕЙ	84
Описание часто встречающихся неисправностей	84
Слишком сильное натяжение верхней нити	84
На изнаночной стороне ткани образуются петли	85
Неверное натяжение нити	88
Ткань застряла в машине, и ее невозможно извлечь	89
Список проблем	93
СООБЩЕНИЯ ОБ ОШИБКАХ	98
Звуковая сигнализация (для моделей со звуковой сигнализацией)	98
УКАЗАТЕЛЬ	99

1 СВЕДЕНИЯ О ШВЕЙНОЙ МАШИНЕ

ПРИНАДЛЕЖНОСТИ

Поставляемые принадлежности

Открыв упаковку, убедитесь в наличии следующих принадлежностей. Если какая-либо из этих деталей отсутствует или повреждена, обратитесь к своему дилеру.



Примечание

- Педаль: модель Т
Эту педаль можно использовать на машинах со следующими кодами изделия: 885-V60/V61/V62/V63/V64/V65. Код изделия указывается на паспортной табличке машины.
- Винт держателя прижимной лапки можно приобрести у официального дилера. (Номер по каталогу: 132730-122)

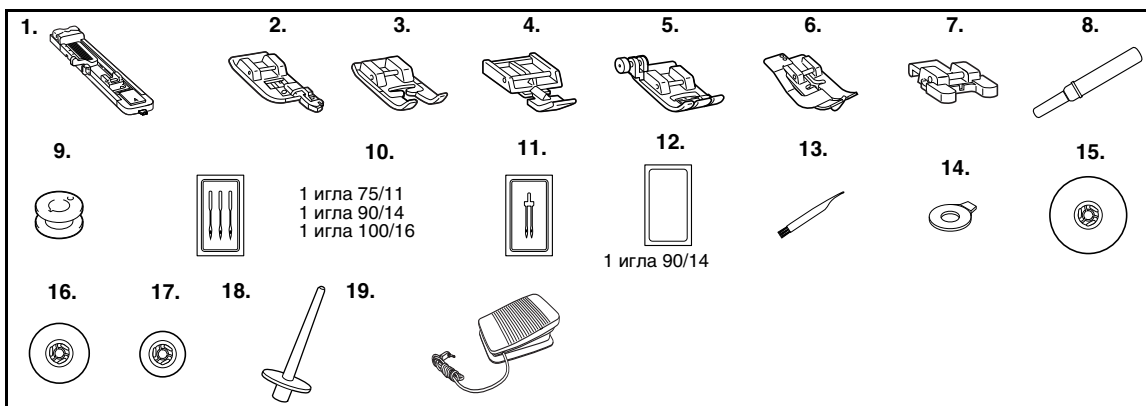

№	Наименование	Номер по каталогу
1	Лапка для выметывания петель "А"	XC2691-033
2	Краеобметочная лапка "G"	XE6305-101
3	Лапка для вышивания монограмм "N"	XD0810-031
4	Лапка для вшивания молнии "I"	X59370-021
5	Лапка для строчки "зигзаг" "J" (на машине)	XC3021-031
6	Лапка для потайной строчки "R"	XC4051-031
7	Лапка для пришивания пуговиц "M"	XE2137-001
8	Вспарыватель	X54243-051
9	Шпулька (4 шт.) (одна находится в машине)	SFB
10	Набор игл	XC8834-021

№	Наименование	Номер по каталогу
11	Двойная игла	131096-121
12	Игла с закругленным острием (золотистая)	XD0360-021
13	Щеточка для очистки	X59476-021
14	Дискообразная отвертка	XC1074-051
15	Фиксатор катушки (большой)	130012-024
16	Фиксатор катушки (средний) (установлен в машине)	XE1372-001
17	Фиксатор катушки (малый)	130013-124
18	Стержень для второй катушки	XE2241-001
19	Педаль	XD0501-021 (для стран ЕС) XC8816-021 (для остальных регионов)



Напоминание

- О лапке для строчки "зигзаг" "J"
Если возникают проблемы при выполнении толстого шва (например, в начале строчки при шитье из толстой ткани), нажмите черную кнопку с левой стороны лапки. (с. 44)

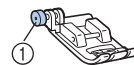

① Черная кнопка

Дополнительные принадлежности

Данные принадлежности являются дополнительными и приобретаются отдельно.

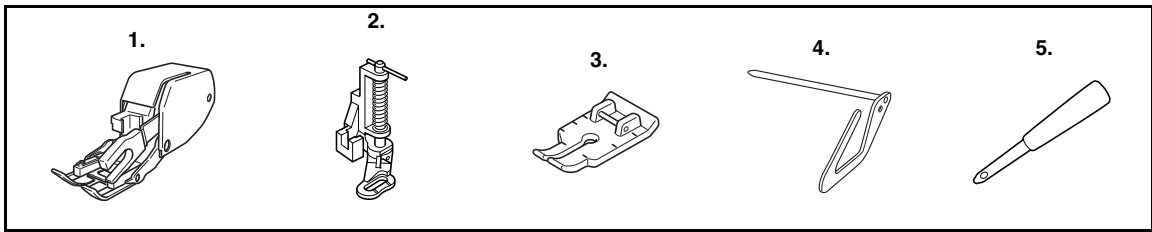

№	Наименование	Номер по каталогу
1	Шагающая лапка	F033N
2	Стегальная лапка	F005N
3	1/4-дюймовая стегальная лапка	F001N

№	Наименование	Номер по каталогу
4	Направляющая для выстигивания	F016N
5	Прошивка	XZ5051-001

Отделение для хранения принадлежностей

Отделение плоской платформы предназначено для хранения принадлежностей. Чтобы открыть плоскую платформу, сдвиньте ее влево.

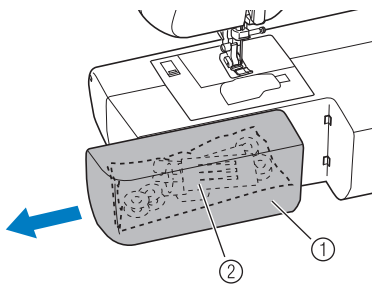

- ① Плоская платформа
- ② Отсек для хранения принадлежностей

Примечание

- Поместите принадлежности в сумку, а затем оставьте сумку в отделении для хранения принадлежностей. Если принадлежности не хранить в сумке, они могут выпасть и потеряться или сломаться.

УЗЛЫ И ДЕТАЛИ МАШИНЫ И ИХ ФУНКЦИИ

Изображения в этом руководстве по эксплуатации могут не соответствовать реальной машине.

Основные части

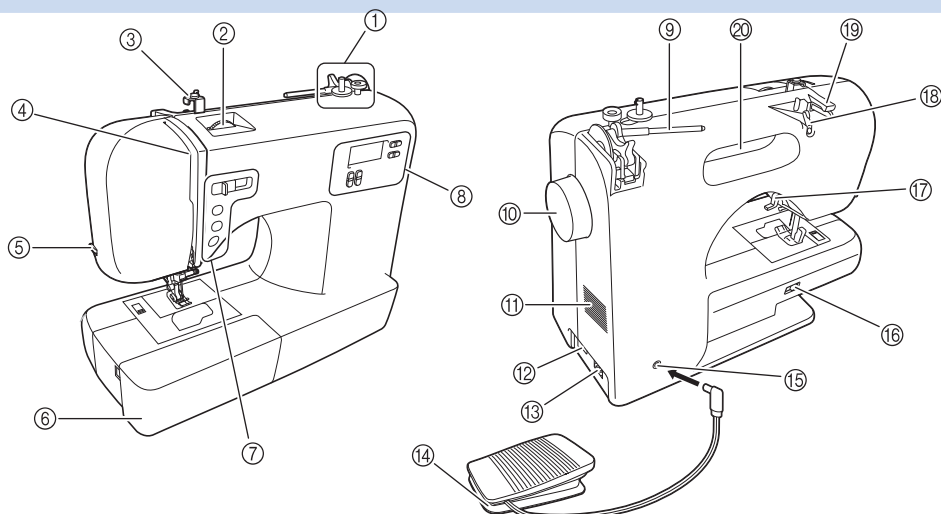

- ① **Устройство намотки шпульки (с. 15)**
Наматывает нить на шпульку для использования в качестве нижней нити.
- ② **Регулятор натяжения верхней нити (с. 42)**
Управляет натяжением верхней нити.
- ③ **Нитенаправитель устройства намотки шпульки и диск предварительного натяжения (с. 15)**
При намотке шпульки заведите нить под этот нитенаправитель и вокруг диска предварительного натяжения.
- ④ **Рычаг нитепритягивателя (с. 25)**
- ⑤ **Устройство для обрезки нити (с. 41)**
Для обрезки пропустите нить через это устройство.
- ⑥ **Плоская платформа с отделением для хранения принадлежностей (с. 7 и 45)**
- ⑦ **Кнопки управления (с. 9)**
Кнопки управления различаются в зависимости от модели швейной машины.
- ⑧ **Панель управления (с. 10)**
Используется для выбора строчки и задания различных настроек. Внешний вид и расположение панели управления зависит от модели швейной машины.
- ⑨ **Стержень для установки катушки (с. 10, 15 и 23)**
Удерживает катушку с нитью.
- ⑩ **Маховик**
Позволяет вручную поднимать и опускать иглу.
- ⑪ **Вентиляционное отверстие**
Вентиляционное отверстие обеспечивает циркуляцию воздуха вокруг двигателя. Не закрывайте вентиляционное отверстие во время использования швейной машины.
- ⑫ **Выключатель питания и лампы подсветки (с. 13)**
Можно включать и выключать питание и лампу подсветки.
- ⑬ **Гнездо для подключения кабеля питания (с. 13)**
В гнездо для подключения кабеля питания вставляется разъем кабеля питания.
- ⑭ **Педаль (с. 13)**
Педаль можно использовать для управления скоростью вышивания, а также для запуска и остановки вышивания.
- ⑮ **Гнездо для подключения педали (с. 13)**
Для подключения разъема педали.
- ⑯ **Рычаг положения гребенок транспортера (с. 57 и 67)**
Используйте рычаг положения гребенок транспортера для опускания гребенок транспортера.
- ⑰ **Рычаг прижимной лапки (с. 23)**
Позволяет поднимать и опускать прижимную лапку.
- ⑱ **Нитенаправитель (с. 16 и 25)**
Используется при наматывании нити на шпульку и заправки нити в машину.
- ⑲ **Верхний нитенаправитель (с. 17 и 23)**
При намотке шпульки и при заправке нити в машину заведите нить под этот нитенаправитель.
- ⑳ **Ручка**
Служит для переноса швейной машины.

Зона иглы и прижимной лапки

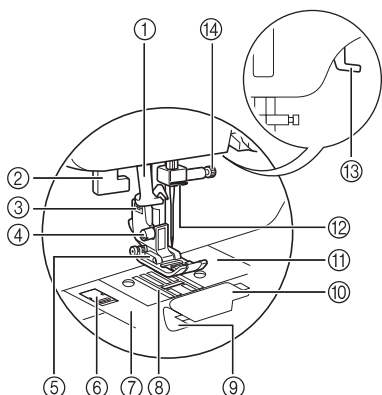



- ① **Нитевдеватель (если модель оснащена нитевдевателем) (с. 26)**
- ② **Рычажок обметывания петель**
Опускайте рычажок обметывания петель при обметывании петель или закрепке.
- ③ **Держатель прижимной лапки**
Прижимная лапка устанавливается на держатель прижимной лапки.
- ④ **Винт держателя прижимной лапки**
Винт крепления держателя лапки предназначен для фиксации прижимной лапки.

- ⑤ **Прижимная лапка**
Прижимная лапка служит для приложения к материалу постоянного давления во время шитья. Устанавливайте лапку, соответствующую выбранной строчке.
- ⑥ **Фиксатор крышки игольной пластины**
Позволяет снять крышку игольной пластины.
- ⑦ **Крышка игольной пластины**
Снимайте крышку игольной пластины для очистки челнока.
- ⑧ **Гребенки транспортера**
Служат для подачи ткани в направлении шитья.
- ⑨ **Система быстрой заправки нижней нити (если модель оснащена системой заправки нижней нити)**
При помощи этой системы можно приступить к шитью без предварительного вытягивания нижней нити.
- ⑩ **Крышка челночного устройства**
Для установки шпульки необходимо открыть крышку челночного устройства.
- ⑪ **Игольная пластина**
На игольной пластине нанесена разметка для шитья прямых швов.
- ⑫ **Нитенаправитель игловодителя**
Пропустите верхнюю нить через нитенаправитель игловодителя.
- ⑬ **Рычаг прижимной лапки**
Поднимите или опустите рычаг лапки, чтобы соответственно поднять или опустить прижимную лапку.
- ⑭ **Винт иглодержателя**
Винт иглодержателя используется для фиксации иглы в иглодержателе.

Кнопки управления

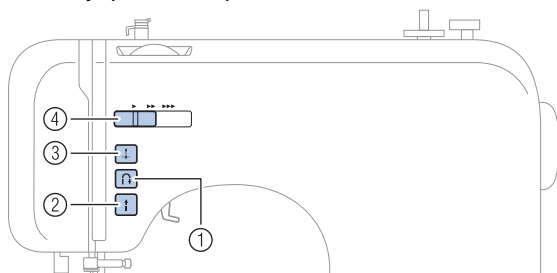
Кнопки управления помогают легко выполнять основные операции. Кнопки управления различаются в зависимости от модели швейной машины.



- ① **Кнопка “Реверс/Закрепление”** 
Нажимайте эту кнопку для выполнения обратных стежков. Для выполнения обратных стежков нажмите и удерживайте кнопку в нажатом положении. Подробнее см. раздел “Выполнение закрепляющих стежков” (с. 41).
- **Кнопки, имеющиеся только на определенных моделях**
- ② **Кнопка “Пуск/Стоп”**  (если модель оснащена кнопкой “Пуск/Стоп”)
Нажимайте кнопку “Пуск/Стоп” для начала или остановки шитья. Если после начала шитья удерживать эту кнопку нажатой, машина будет шить на малой скорости. После остановки машины игла остается опущенной (находится в материале). Подробнее см. раздел “Начало шитья” (с. 40).

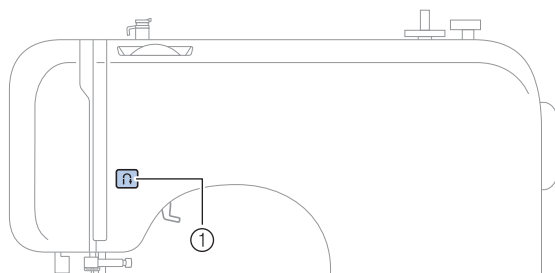

- ③ **Кнопка позиционирования иглы**  (если модель оснащена кнопкой позиционирования иглы)
Нажимайте кнопку позиционирования иглы для поднятия или опускания иглы. Прежде чем вдевать нить в иглу, необходимо поднять иглу. Эта кнопка позволяет изменить направление шитья или выполнить точное шитье на небольшом участке. При двукратном нажатии этой кнопки прошивается один стежок.
- ④ **Регулятор скорости шитья (если модель оснащена регулятором скорости шитья)**
Используйте этот регулятор для настройки скорости шитья.

Панель управления

На панели управления (расположена на передней стороне машины) находятся различные кнопки и регуляторы для настройки параметров строчки.

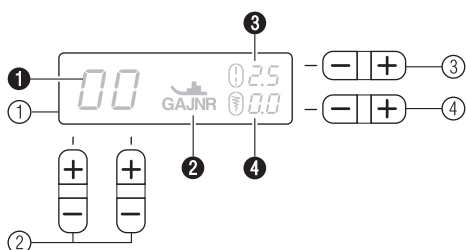
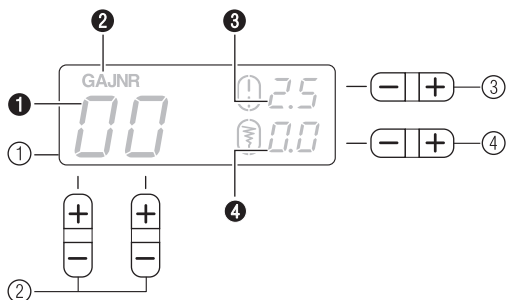

① ЖК-дисплей (жидкокристаллический дисплей)

Здесь отображаются номер выбранной строчки (1), тип прижимной лапки, которую рекомендуется использовать (2), длина стежка (мм) (3) и ширина строчки (мм) (4). Место отображения типа прижимной лапки (2) зависит от модели.

В этом руководстве в качестве примера приводится ЖК-дисплей (см. рисунок выше) моделей, в которых тип прижимной лапки отображается над номером выбранной строчки.

② Кнопки выбора строчки

Нажимайте эти кнопки для выбора номера нужной строчки. Подробнее см. раздел “Выбор строчки” (с. 38).

③ Кнопка настройки длины стежка

Нажмите эту кнопку для настройки длины стежка. (Для уменьшения длины стежка нажмите на сегмент “-” кнопки, а для ее увеличения нажмите на сегмент “+”.)

④ Кнопка настройки ширины строчки

Нажмите эту кнопку для настройки ширины строчки. (Для уменьшения ширины строчки нажмите на сегмент “-” кнопки, а для ее увеличения нажмите на сегмент “+”.)

Стержень для катушки

Чтобы поднять стержень для установки катушки, пальцем нажмите на рычаг стержня для катушки, как показано на рисунке.

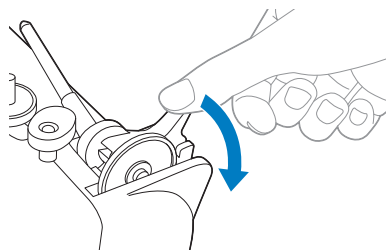

⚠ ОСТОРОЖНО!

- Не тяните за стержень, чтобы его поднять. В противном случае стержень может согнуться или сломаться.

■ Хранение фиксатора катушки

Прилагаемый к машине фиксатор катушки (большой, средний, малый) можно хранить, насадив его на стержень для катушки, как показано на рисунке. При закреплении фиксатора катушки располагайте его скругленной стороной в направлении стержня для катушки.

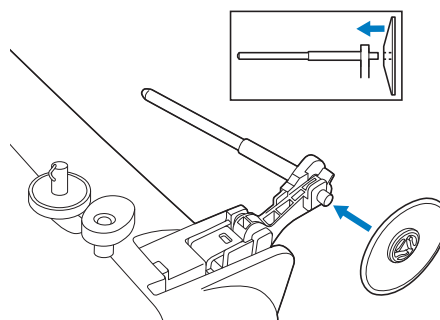

■ Хранение стержня для установки катушки

Прежде чем закрывать швейную машину крышкой для ее хранения или в случае, когда не планируется использовать стержень для катушки, верните стержень для катушки в положение хранения. Снимите катушку со стержня и зафиксируйте стержень для катушки на месте, повернув его до щелчка, как показано на рисунке.

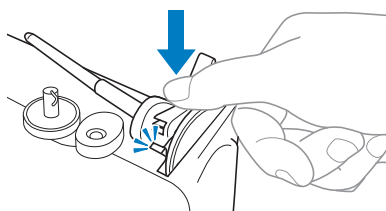
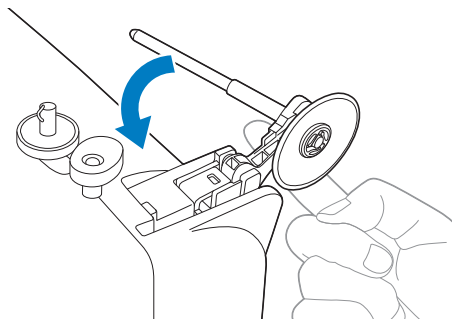

■ Установка стержня для катушки

- 1** Если стержень для катушки был снят с машины, вставьте выступ на стержне в отверстие на задней стороне машины, как показано на рисунке.

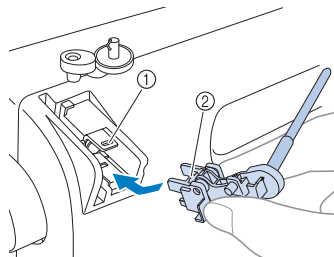

- 1 Отверстие
- 2 Выступ

- 2** Надавите на стержень для установки катушки вниз до его фиксации на месте.

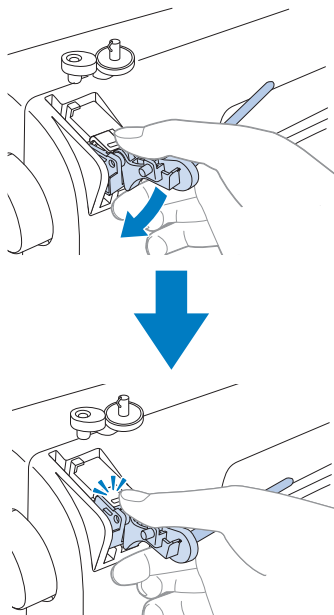

ИСПОЛЬЗОВАНИЕ ШВЕЙНОЙ МАШИНЫ

Меры предосторожности, относящиеся к электропитанию

Соблюдайте следующие меры предосторожности, относящиеся к электропитанию машины.

ВНИМАНИЕ!

- В качестве источника питания используйте только бытовую электросеть. Использование другого источника может привести к возгоранию, поражению электрическим током или повреждению машины.
- Убедитесь, что вилка кабеля питания надежно вставлена в розетку, а разъем – в соответствующее гнездо на машине.
- Не подключайте вилку кабеля питания к неисправной розетке.
- Выключайте машину и вынимайте вилку из розетки в следующих случаях:
 - Если вы оставляете машину без присмотра
 - По окончании работы на машине
 - При сбое электропитания во время работы
 - Если машина работает с перебоями из-за плохих электрических соединений или иных причин
 - Во время грозы

ОСТОРОЖНО!

- Используйте только кабель питания из комплекта поставки.
- Не используйте удлинители или разветвители, в которые включено несколько бытовых приборов. Это может привести к возгоранию или поражению электрическим током.
- Не дотрагивайтесь до вилки мокрыми руками. Это может привести к поражению электрическим током.
- При отключении машины от сети электропитания сначала выключите машину сетевым выключателем. При отключении машины от сети электроснабжения беритесь только за вилку. Не тяните за кабель питания – это может привести к его повреждению и стать причиной возгорания или поражения электрическим током.
- Не допускайте повреждения кабеля питания, его обрывов, растягивания, перегибов, перекручивания или образования узлов. Не производите никаких модификаций кабеля питания. Не ставьте на кабель питания тяжелые предметы. Не подвергайте кабель питания воздействию повышенной температуры. Все это может привести к повреждению кабеля питания и стать причиной возгорания или поражения электрическим током. В случае повреждения сетевого шнура или вилки отправьте машину уполномоченному дилеру фирмы для ремонта.
- Если машина не используется в течение длительного времени, выньте вилку из розетки. В противном случае может произойти возгорание.

Электропитание

- 1 Вставьте вилку кабеля питания в настенную розетку.

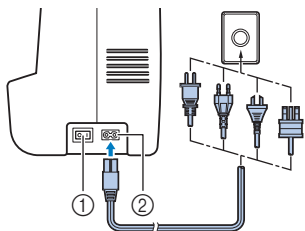

- 1 Выключатель питания
- 2 Гнездо для подключения кабеля питания

- 2 Установите выключатель питания на "1".

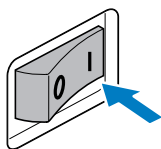

- ▶ При включении питания машины загорается лампочка подсветки.

- 3 Чтобы выключить машину, установите выключатель питания на "0".

- ▶ При выключении питания машины лампочка подсветки гаснет.



Примечание

- Если во время работы машины произошло аварийное отключение электропитания, выключите машину и выньте вилку кабеля питания из розетки. При повторном пуске машины выполните все необходимые действия.

Педаль

Вставьте вилку кабеля педали в гнездо на задней части швейной машины.

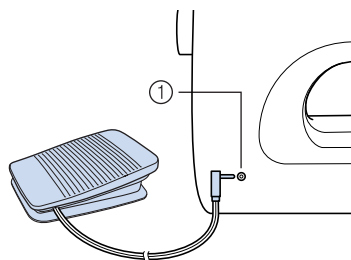

- 1 Гнездо для подключения педали

! ОСТОРОЖНО!

- Перед подключением педали обязательно выключайте машину во избежание ее случайного запуска.

Если педаль нажать слегка, машина будет работать на малой скорости. Если педаль нажать сильнее, скорость машины увеличится. Когда вы убираете ногу с педали, машина останавливается.

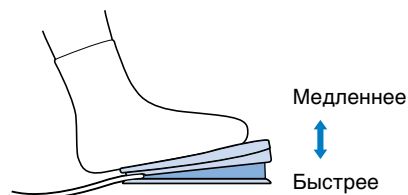

Когда машина не используется, на педали не должно быть никаких предметов.

! ОСТОРОЖНО!

- Не допускайте попадания на педаль кусков ткани или грязи. Это может привести к возгоранию или к поражению электрическим током.



Примечание

- Если подключена педаль, кнопка "Пуск/Стоп" не может быть использована для включения или остановки машины (если кнопка "Пуск/Стоп" имеется).

Регулятор скорости шитья (если модель оснащена кнопкой “Пуск/Стоп”)

1 Для выбора нужной скорости шитья сдвиньте регулятор скорости влево или вправо.

Чтобы шить на малой скорости, сдвиньте регулятор скорости влево. Чтобы увеличить скорость шитья, сдвиньте регулятор вправо.

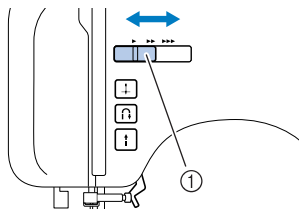

① Регулятор скорости шитья

- Скорость, установленная при помощи регулятора, является максимальной скоростью, которую можно достигнуть при помощи педали.

Изменение положения иглы при остановке

Обычно швейная машина настраивается так, что при остановке игла остается в материале. Однако машину можно настроить и на остановку с поднятой иглой.

1 Выключите швейную машину.

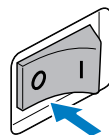

2 Удерживая нажатой сегмент “-” левой кнопки

кнопки  (Выбор строчки), выключите швейную машину.

После выключения машины отпустите сегмент “-” кнопки  (Выбор строчки).

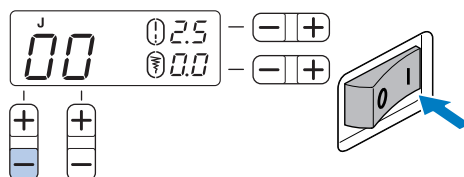

- Настройка положения иглы при остановке меняется на верхнее положение.

Напоминание

- Если нужно настроить нижнее положение иглы при остановке, выполните эту же операцию.

ЗАПРАВКА МАШИНЫ

Намотка шпульки

В этом разделе описывается намотка нити на шпульку.

- Подробнее о быстрой намотке шпульки см. с. 18.

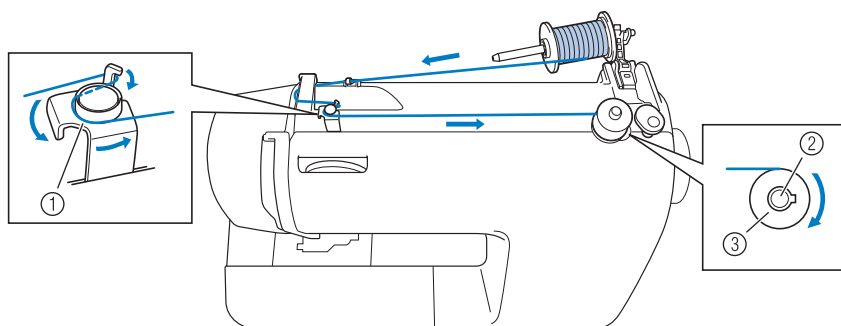

- ① Нитенаправитель устройства намотки шпульки
- ② Вал устройства намотки шпульки
- ③ Шпулька

⚠ ОСТОРОЖНО!

- Используйте только шпульки (номер по каталогу: SFB), предназначенные для этой швейной машины. Использование других шпулек может привести к повреждению машины.
- Входящая в комплект поставки шпулька предназначена для данной машины. Если использовать шпульки других моделей, машина не будет работать надлежащим образом. Используйте только шпульки, прилагаемые к этой машине, или шпульки того же типа (номер по каталогу: SFB).

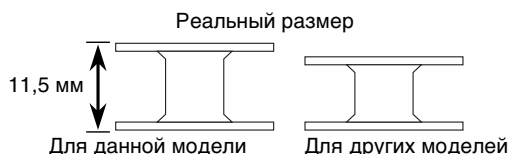

- 1 Нажмите пальцем на рычаг стержня для установки катушки, как показано на рисунке.

- ▶ Стержень для установки катушки поднимается вверх.

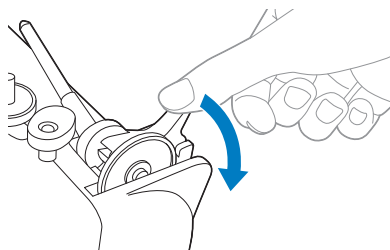

⚠ ОСТОРОЖНО!

- Не тяните за стержень, чтобы его поднять. В противном случае стержень может погнуться или сломаться.

- 2 Снимите фиксатор катушки.

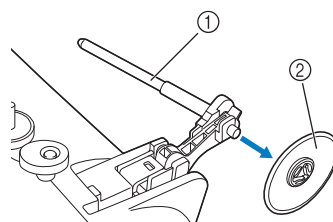

- ① Стержень для катушки
- ② Фиксатор катушки

⚠ ОСТОРОЖНО!

- При намотке шпульки необходимо поднять стержень для установки катушки. Если использовать устройство намотки шпульки, не подняв стержень для установки шпульки, нить может запутаться.

- 3** Полностью вставьте катушку для намотки шпульки на стержень для установки катушки.
Установите катушку на стержень таким образом, чтобы она располагалась горизонтально, а нить разматывалась снизу вперед.

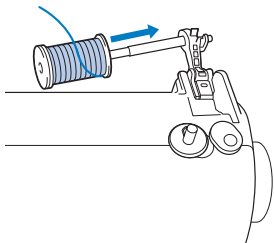

- 4** Установите фиксатор катушки на стержень для установки катушки.
Держите фиксатор катушки таким образом, чтобы скругленная сторона фиксатора смотрела влево, продвиньте фиксатор катушки как можно дальше вправо, чтобы сдвинуть катушку к правому краю стержня для установки катушки.

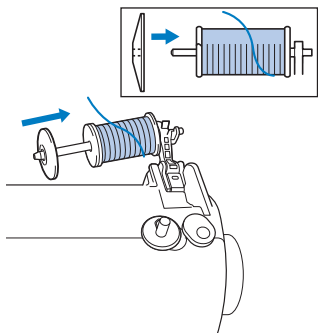

! ОСТОРОЖНО!

- Если катушку или фиксатор катушки установить неправильно, это может привести к наматыванию нити на стержень для установки катушки или повреждению машины.
- В комплект поставки входят фиксаторы катушки трех размеров, что позволяет выбрать фиксатор, наилучшим образом подходящий для используемой катушки. Если использовать слишком большой или слишком маленький фиксатор, это может привести к попаданию нити в прорезь на катушке или повреждению машины.

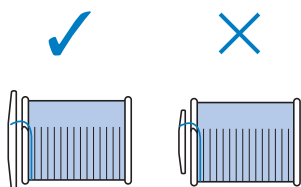

Напоминание

- При шитье тонкой нитью с бобины крестовой мотки, используйте малый фиксатор катушки, оставив небольшой зазор между фиксатором и катушкой.

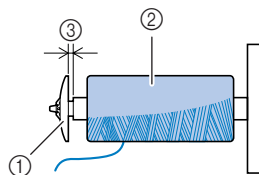

- ① Фиксатор катушки (малый)
- ② Катушка (бобина крестовой мотки)
- ③ Зазор

- 5** Придерживая катушку правой рукой, заведите нить под нитенаправитель.

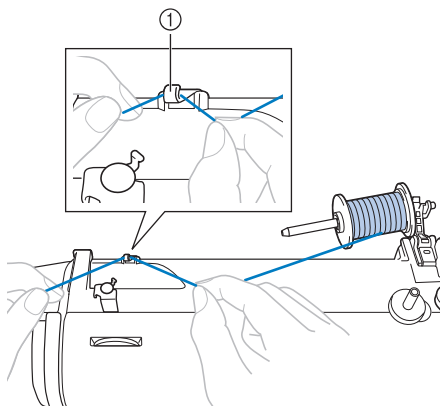

- ① Нитенаправитель

- 6** Заведите нить под верхний нитенаправитель движением вперед.
Правой рукой держите вытягиваемую нить, чтобы предотвратить ее слабинку, а левой рукой заведите нить под верхний нитенаправитель.

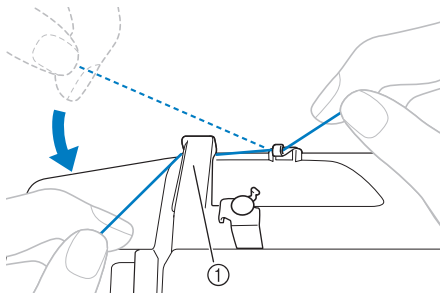

- ① Верхний нитенаправитель

- 7** Поверните нить вправо, заведите ее под крючок на нитенаправителе устройства намотки шпульки и далее между дисками против часовой стрелки, протянув ее как можно дальше.

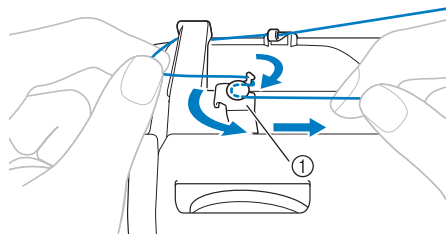

- ① Нитенаправитель устройства намотки шпульки

Убедитесь, что нить проходит под диском предварительного натяжения.

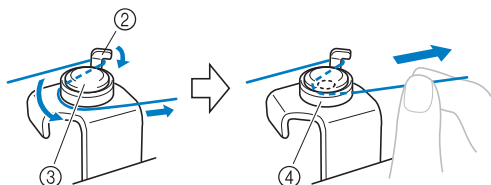

- ② Крючок
③ Диск предварительного натяжения
④ Протяните как можно дальше.

Примечание

- Убедитесь, что нить максимально глубоко вошла в диск предварительного натяжения. В противном случае шпулька может быть намотана неаккуратно.

- 8** Установите шпульку на вал устройства намотки и отведите вал вправо. Вручную поверните шпульку по часовой стрелке, пока пружина на валу не войдет в паз шпульки.

- Вытяните не менее 7-10 см нити через отверстие на шпульке.

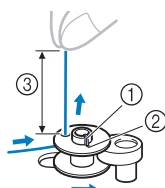

- ① Пружина на валу
② Паз
③ 7-10 см

ОСТОРОЖНО!

- Туго натяните нить и направьте конец нити вертикально вверх. Если конец нити слишком короткий, если он не натянут как следует или же располагается под углом, это может привести к травме при намотке нити на шпульку.

- 9** Включите швейную машину.

- 10** Удерживая конец нити, слегка нажмите на педаль или нажмите кнопку (Пуск/Стоп) (если кнопка “Пуск/Стоп” имеется), чтобы несколько раз намотать нить на шпульку. Затем остановите машину.

Примечание

- Если швейная машина управляется с помощью педали, подключите педаль перед включением машины.
- Если подключена педаль, кнопка “Пуск/Стоп” не может быть использована для включения или остановки машины (если кнопка “Пуск/Стоп” имеется).

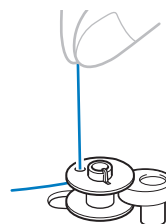

- 11** Обрежьте конец нити над шпулькой.

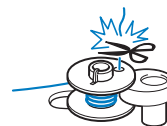

ОСТОРОЖНО!

- Строго соблюдайте инструкции. Если не обрезать нить полностью и выполнять намотку шпульки, при слабом натяжении нити она может запутаться вокруг шпульки и привести к поломке иглы при шитье.

- 12** Сдвиньте регулятор скорости шитья вправо (для увеличения скорости шитья). (Если модель оснащена регулятором скорости шитья.)

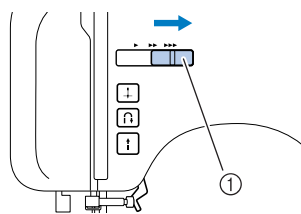

① Регулятор скорости шитья

- 13** Для запуска нажмите педаль или нажмите кнопку  (Пуск/Стоп) (если кнопка “Пуск/Стоп” имеется).

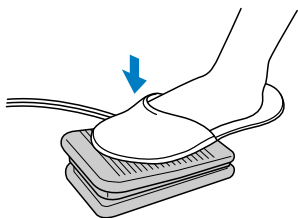

- 14** Если шпулька кажется полной и начинает вращаться медленно, уберите ногу с педали или нажмите кнопку  (Пуск/Стоп) (если кнопка “Пуск/Стоп” имеется).

- 15** Обрежьте нить, сдвиньте вал устройства намотки шпульки влево и снимите шпульку.

- 16** Сдвиньте регулятор скорости шитья в исходное положение (если регулятор скорости шитья имеется).



Напоминание

- При пуске швейной машины или при вращении маховика после намотки шпульки раздается щелчок. Это не является неисправностью.
- Игловодитель не двигается при отводе вала устройства намотки шпульки вправо.

ОСТОРОЖНО!

- Неправильная намотка шпульки может привести к уменьшению натяжения нити и сломать иглу.

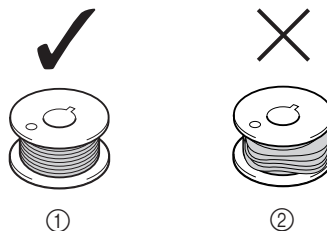

① Равномерная намотка
② Плохая намотка

- Если модель оснащена системой быстрой намотки шпульки

- 1** Наденьте шпульку на вал устройства намотки таким образом, чтобы пружина на валу вошла в паз шпульки.

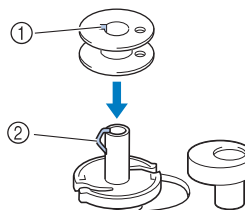

① Паз
② Пружина на валу устройства намотки шпульки

- 2** Сдвиньте вал устройства намотки шпульки вправо.

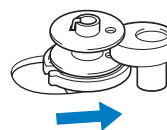

- 3** Выполните шаги с ① по ② в процедуре “Намотка шпульки”, чтобы завести нить вокруг диска предварительного натяжения (с. 15).

- 4** Удерживая левой рукой нить, намотанную на диск предварительного натяжения, правой рукой намотайте свободный конец нити по часовой стрелке на шпульку пять-шесть раз.

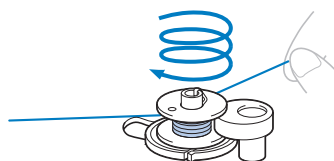

- 5** Потяните нить вправо и заведите ее в прорезь в седле устройства намотки шпульки.

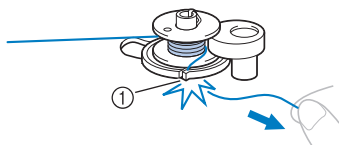

- ① Прорезь в седле устройства намотки шпульки (с встроенным устройством обрезки нити)
▶ Нить обрезана до нужной длины.

ОСТОРОЖНО!

- Обязательно обрежьте нить, как описано выше. Если шпулька будет намотана без обрезки нити при помощи встроенного устройства обрезки, то когда нить будет заканчиваться, она может запутаться на шпулке, что может привести к тому, что игла погнется или сломается.

- 6** Сдвиньте регулятор скорости шитья вправо (для увеличения скорости) (если модель снабжена регулятором скорости шитья).

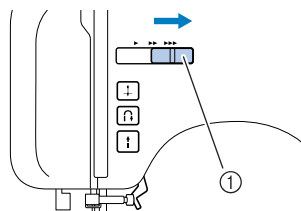

- ① Регулятор скорости шитья

- 7** Включите швейную машину.

- 8** Для запуска нажмите педаль или нажмите кнопку (Пуск/Стоп) (если кнопка “Пуск/Стоп” имеется).



Примечание

- Если швейная машина управляется с помощью педали, подключите педаль перед включением машины.
- Если подключена педаль, кнопка “Пуск/Стоп” не может быть использована для включения или остановки машины (если кнопка “Пуск/Стоп” имеется).

- 9** Если шпулька начинает вращаться медленно, уберите ногу с педали или нажмите кнопку (Пуск/Стоп) (если кнопка “Пуск/Стоп” имеется).

- 10** Обрежьте нить, сдвиньте вал устройства намотки шпульки влево и снимите шпульку с вала.

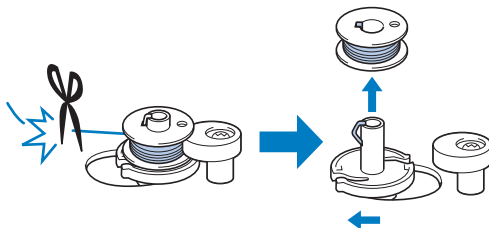

- 11** Сдвиньте регулятор скорости шитья в исходное положение (если регулятор скорости шитья имеется).

ОСТОРОЖНО!

- Неправильная намотка шпульки может привести к уменьшению натяжения нити и сломать иглу.

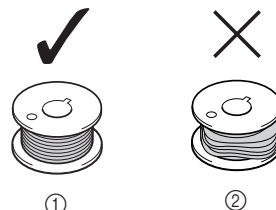

- ① Равномерная намотка
② Плохая намотка



Напоминание

- При пуске швейной машины или при вращении маховика после намотки шпульки раздается щелчок. Это не является неисправностью.
- Игловодитель не двигается при отводе вала устройства намотки шпульки вправо.

Заправка нижней нити

Установите намотанную шпульку в машину.

- Подробнее о системе быстрой заправки нижней нити см. с. 21

! ОСТОРОЖНО!

- Неправильная намотка шпульки может быть причиной слабого натяжения нити и вызвать поломку иглы при шитье и привести к травме.

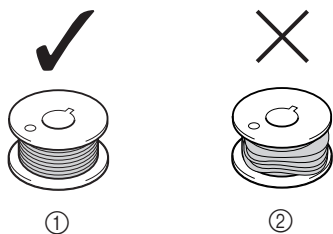

- ① Равномерная намотка
② Плохая намотка

- Шпулька, входящая в комплект поставки, разработана специально для этой швейной машины. Если использовать шпульки, предназначенные для других моделей, машина не будет работать нормально. Используйте только шпульки, прилагаемые к машине, или шпульки того же типа (номер по каталогу: SFB).



! ОСТОРОЖНО!

- При заправке нити необходимо выключить питание. При случайном нажатии педали и последующем запуске шитья можно причинить травму.



Напоминание

- Направление заправки нижней нити указано метками на крышке игольной пластины. Заправляйте нить строго в соответствии с этими обозначениями.

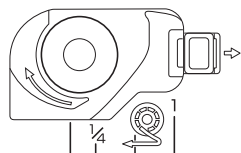

- 1 Поднимите иглу в крайнее верхнее положение, повернув маховик на себя (против часовой стрелки) или нажав кнопку (Позиционирование иглы) (если имеется) и поднимите рычаг прижимной лапки.

- 2 Выключите швейную машину.

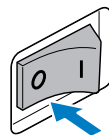

- 3 Сдвиньте фиксатор и откройте крышку.

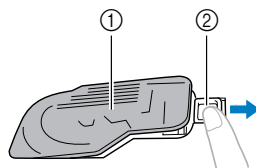

- ① Крышка
② Фиксатор

- 4 Установите шпульку таким образом, чтобы нить выходила в направлении, указанном стрелкой.

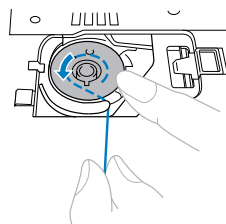
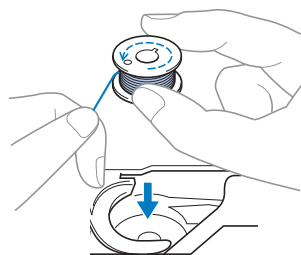

! ОСТОРОЖНО!

- Убедитесь, что шпулька установлена так, чтобы нить разматывалась вправо. Если нить разматывается в неправильном направлении, может произойти поломка иглы или натяжение нити будет неправильным.

- 5** Возьмите конец нити, прижмите шпульку пальцем и пропустите нить через прорезь (см. рис. ниже).
- Неправильное положение нити в пружине регулировки натяжения нити шпульного колпачка может привести к неправильному натяжению нити (с. 42).

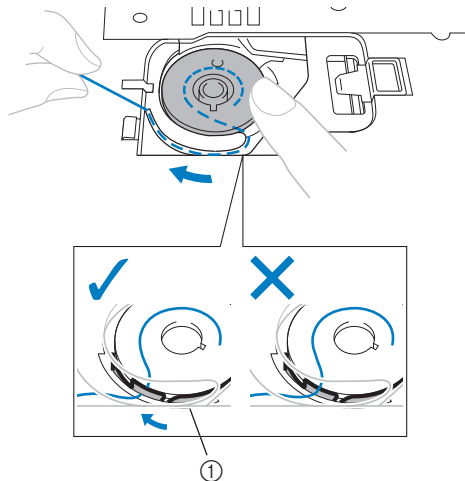

① Пружина регулировки натяжения нити

- 6** Установите крышку челночного устройства на место. Вставьте левый язычок (см. стрелку ①) и слегка нажмите на правую сторону (см. стрелку ②), чтобы крышка со щелчком встала на место.

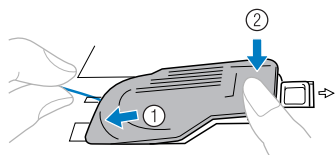

- Устанавливайте крышку так, чтобы конец нити выходил с левой стороны крышки (как показано линией на рисунке).

■ Если модель оснащена системой быстрой заправки нижней нити



Напоминание

- Направление заправки нижней нити указано метками на крышке игольной пластины. Заправка нити должна производиться в соответствии с этими обозначениями.

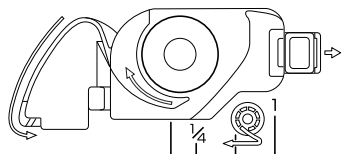

- 1** Поднимите иглу в крайнее верхнее положение, повернув маховик на себя (против часовой стрелки) или нажав кнопку (+) (Позиционирование иглы) (если имеется) и поднимите рычаг прижимной лапки.

- 2** Выключите швейную машину.

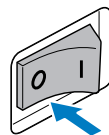

- 3** Сдвиньте фиксатор и откройте крышку.

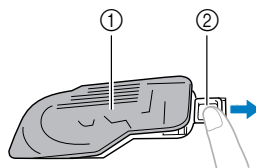

① Крышка
② Фиксатор

- 4** Правой рукой установите шпульку таким образом, чтобы конец нити располагался слева. левой рукой заведите нить за выступ, как показано на рисунке, слегка потяните за нить и протяните ее через паз.

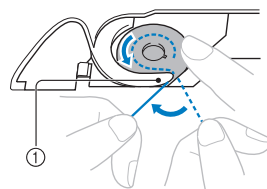
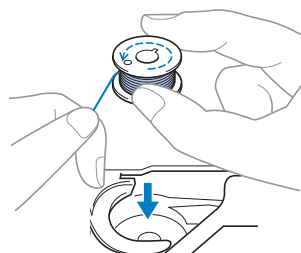

① Выступ

! ОСТОРОЖНО!

- Убедитесь, что шпулька установлена так, чтобы нить разматывалась вправо. Если нить разматывается в неправильном направлении, может произойти поломка иглы или натяжение нити будет неправильным.

- 5** Слегка придерживая шпульку правой рукой, как показано на рисунке, проведите нить через паз (1 и 2). Затем потяните нить на себя и обрежьте ее устройством для обрезки нити (3).

- На этом этапе необходимо убедиться, что шпулька легко вращается против часовой стрелки.

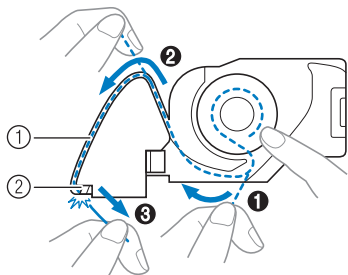

- 1 Паз
2 Устройство для обрезки нити (обрежьте нить этим устройством)



Примечание

- Если нить проходит через пружину регулировки натяжения нити шпульного колпачка ненадлежащим образом, это может привести к неправильному натяжению нити (с. 42).

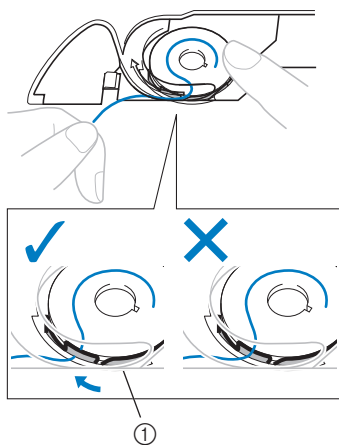

- 1 Пружина регулировки натяжения нити

- 6** Установите крышку челночного устройства на место. Вставьте левый язычок (см. стрелку 1) и слегка нажмите на правую сторону (см. стрелку 2), чтобы крышка со щелчком встала на место.

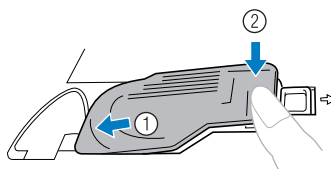

Напоминание

- Начать шить можно сразу же (без предварительного вытягивания нижней нити). Если требуется вытянуть нить шпульки до начала вышивания, выполните действия, описанные в разделе “Вытягивание нижней нити” (с. 28).

Заправка верхней нити

Установите верхнюю нить и заправьте нить в иглу.

- Подробнее о нитевдевателе см. раздел с. 26.

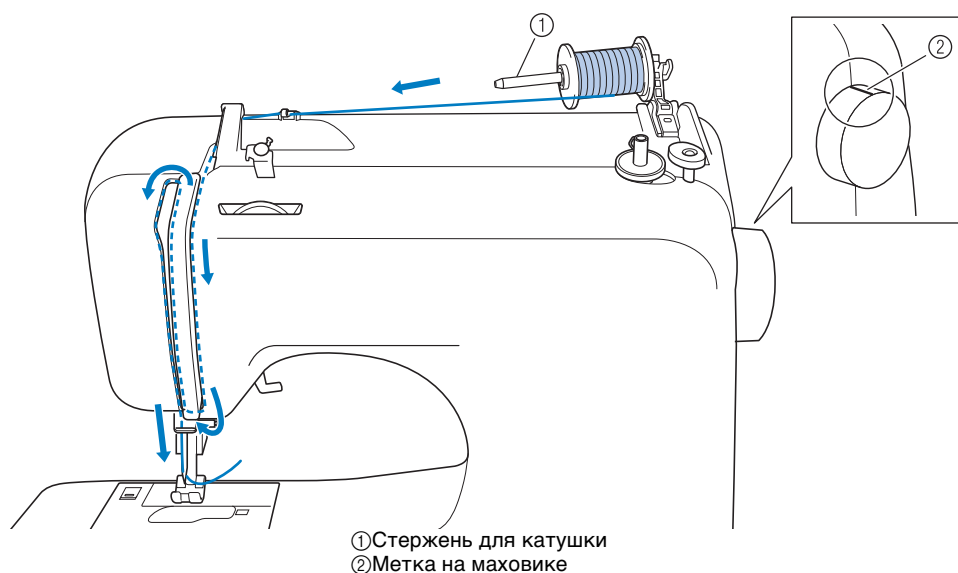

1

⚠ ОСТОРОЖНО!

- Внимательно следуйте всем инструкциям по заправке верхней нити. Если верхняя нить заправлена неправильно, она может запутаться, или же игла может согнуться или сломаться.
- Ни в коем случае не используйте толстую нить (номер 20 и ниже).
- Используйте правильное сочетание иглы и нити. Подробнее о правильном сочетании иглы и нити см. раздел “Типы игл и их применение” (с. 29).

- 1 Включите швейную машину.
- 2 Поднимите прижимную лапку с помощью рычага прижимной лапки.

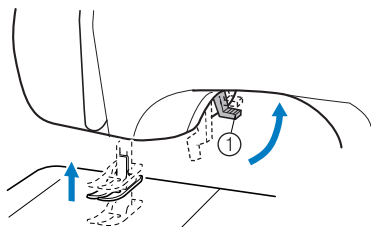

① Рычаг прижимной лапки

⚠ ОСТОРОЖНО!

- Если прижимная лапка находится в нижнем положении, правильная заправка нити в машину невозможна.

- 3 Поднимите иглу, повернув маховик на себя (против часовой стрелки) таким образом, чтобы метка на маховике оказалась сверху, или же нажав один или два раза кнопку  (кнопка позиционирования иглы) (если модель оснащена кнопкой позиционирования иглы).

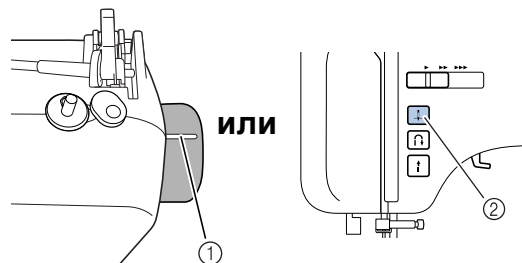

① Метка

② Кнопка позиционирования иглы

- Если игла не поднята надлежащим образом, заправка нити невозможна. Перед заправкой нити в швейную машину необходимо повернуть маховик так, чтобы метка на маховике находилась сверху.

- 4** Нажмите пальцем на рычаг стержня для установки катушки, как показано на рисунке.

► Стержень для установки катушки поднимается вверх.

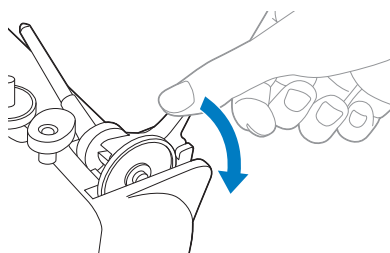

! ОСТОРОЖНО!

- Не тяните за стержень, чтобы его поднять. В противном случае стержень может согнуться или сломаться.

- 5** Снимите фиксатор катушки.

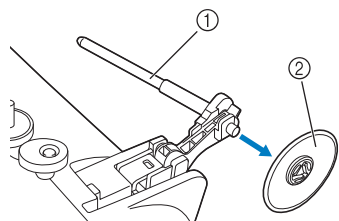

- ① Стержень для катушки
- ② Фиксатор катушки

! ОСТОРОЖНО!

- Чтобы использовать стержень для установки катушки, его необходимо предварительно поднять. При неправильной установке катушки нить может намотаться на стержень для установки катушки и вызвать поломку иглы.

- 6** Полностью вставьте катушку для верхней нити на стержень для установки катушки.

Установите катушку на стержень таким образом, чтобы она располагалась горизонтально, а нить разматывалась снизу вперед.

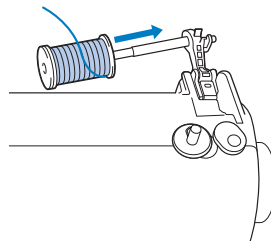

- 7** Установите фиксатор катушки на стержень для установки катушки.

Держите фиксатор катушки таким образом, чтобы скругленная сторона фиксатора смотрела влево, продвигайте фиксатор катушки как можно дальше вправо, чтобы сдвинуть катушку к правому краю стержня для установки катушки.

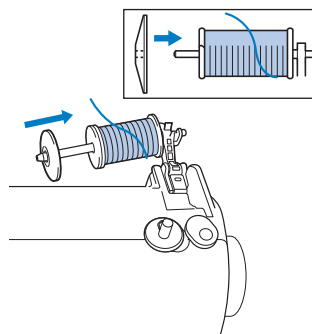

! ОСТОРОЖНО!

- Если неправильно установить катушку или фиксатор катушки, это может привести к наматыванию нити на стержень для установки катушки или к поломке иглы.
- В комплект поставки входят фиксаторы катушки трех размеров, что позволяет выбрать фиксатор, наилучшим образом подходящий для используемой катушки. Если использовать слишком большой или слишком маленький фиксатор, это может привести к попаданию нити в прорезь на катушке или к поломке иглы.

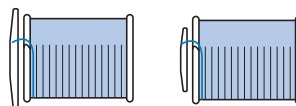

Напоминание

- При шитье тонкой нитью с бобины крестовой мотки, используйте малый фиксатор катушки, оставив небольшой зазор между фиксатором и катушкой.

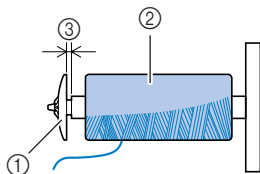

- ① Фиксатор катушки (малый)
- ② Катушка (бобина крестовой мотки)
- ③ Зазор

8 Придерживая катушку правой рукой, заведите нить под нитенаправитель.

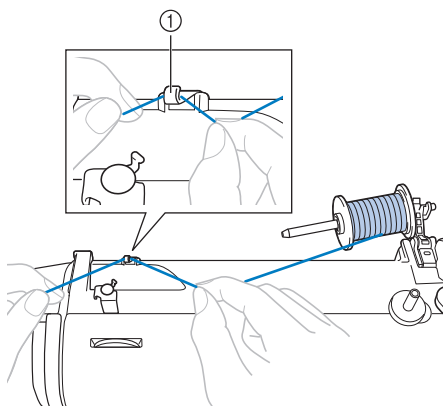

- ① Нитенаправитель

9 Заведите нить под верхний нитенаправитель движением вперед. Правой рукой держите вытягиваемую нить, чтобы предотвратить ее слаbinу, а левой рукой заведите нить под верхний нитенаправитель.

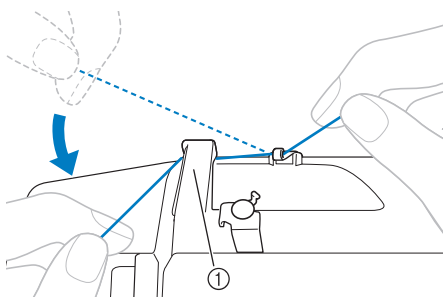

- ① Верхний нитенаправитель

10 Заправьте верхнюю нить, как показано на следующем рисунке.

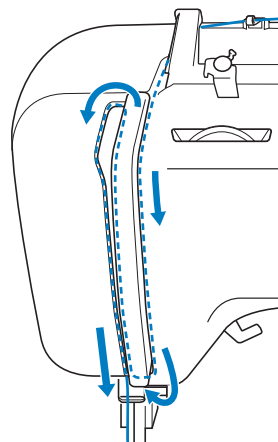

11 Необходимо провести нить через рычаг нитепритягивателя в направлении справа налево, как показано на следующем рисунке.

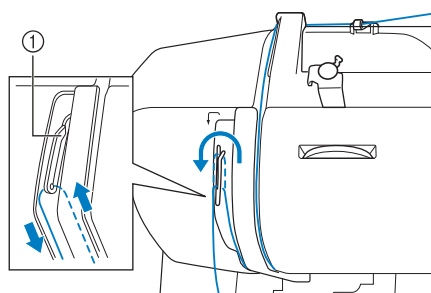

- ① Рычаг нитепритягивателя

Напоминание

- Если не поднять иглу, то заправить нить в рычаг нитепритягивателя невозможно. Обязательно нажмите кнопку позиционирования иглы, чтобы поднять иглу перед заправкой нити в рычаг нитепритягивателя.

12 Заведите нить за нитенаправитель игловодителя, расположенный над иглой.

Нить можно легко завести за нитенаправитель игловодителя, придерживая ее левой рукой и заправляя правой рукой.

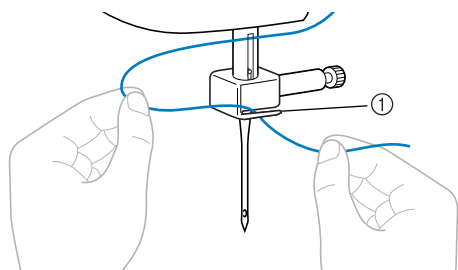

① Нитенаправитель игловодителя

13 Выключите швейную машину.

! ОСТОРОЖНО!

- Обязательно выключите машину, чтобы вдеть нить в иголку без использования нитевдевателя (если модель оснащена нитевдевателем). При случайном нажатии педали и последующем запуске шитья можно причинить травму.

14 Вставьте нить в иглолку спереди назад и вытяните около 5 см нити.

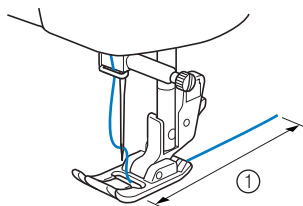

① 5 см



Примечание

- Если рычаг нитепритягивателя опущен, невозможно намотать верхнюю нить на рычаг нитепритягивателя. Перед заправкой верхней нити необходимо поднять рычаг прижимной лапки и рычаг нитепритягивателя.
- Если нить заправлена неправильно, это может привести к проблемам при шитье.

Использование нитевдевателя (если имеется)

! ОСТОРОЖНО!

- Нитевдеватель можно использовать только при использовании игл для бытовых швейных машин с номера 75/11 по номер 100/16. Однако нитевдеватель нельзя использовать для иглы номер 65/9 для бытовых швейных машин. Нитевдеватель нельзя использовать при использовании некоторых специальных нитей (например, прозрачной нейлоновой нити или металлической нити).
- Нитевдеватель нельзя использовать для нити толщиной 130/120 и более.
- Нитевдеватель нельзя использовать при шитье иглой с крылышками или двойной иглой.
- Если использовать нитевдеватель нельзя, см. раздел “Заправка верхней нити” (с. 23).

1 Выполните шаги с **1** по **13** процедуры в разделе “Заправка верхней нити”, чтобы заправить нить до нитенаправителя игловодителя.

2 Опустите рычаг прижимной лапки.

3 Опуская рычаг прижимной лапки, зацепите нить за направляющую.

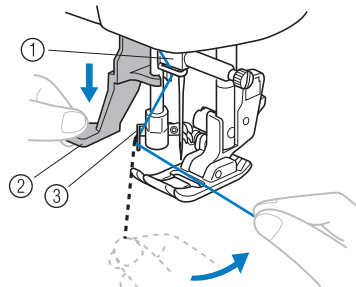

① Иголдержатель
② Рычажок нитевдевателя
③ Направляющая

- 4** Полностью опустите рычаг нитевдевателя.

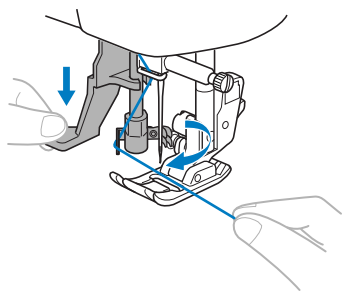

- Конец нитевдевателя вращается на вас, и крючок заправляется через игльное ушко.

- 5** Зацепите нить за крючок как показано ниже.

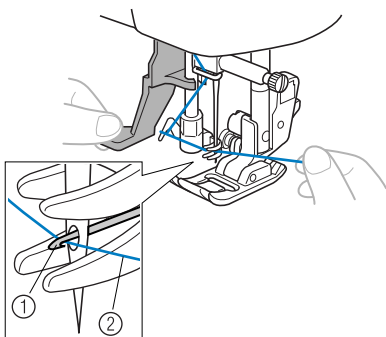

- ① Крючок
② Нить

- 6** Слегка придерживая нить, отпустите рычаг нитевдевателя. Крючок вытянет нить через иглу.

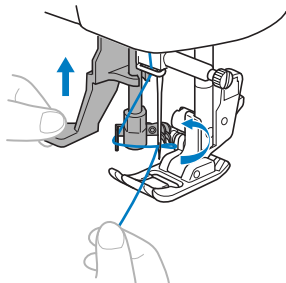

- 7** Потяните петлю, образованную нитью, вдетой в игльное ушко, в направлении от себя.

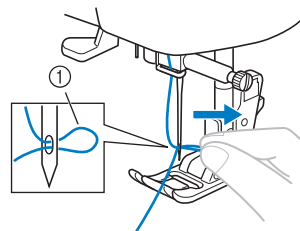

- ① Образованная нитью петля

! ОСТОРОЖНО!

- Не тяните за нить с усилием, чтобы не погнуть иглу.
- Если нить не прошла через игльное ушко, повторите процедуру, начиная с шага ③.

- 8** Поднимите рычаг прижимной лапки.

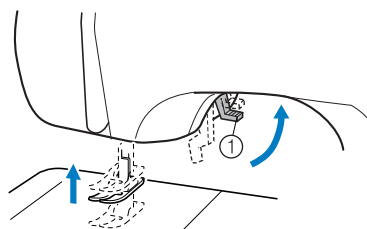

- ① Рычаг прижимной лапки

- 9** Проведите конец нити через прижимную лапку, а затем вытяните примерно 5 см нити в направлении от себя.

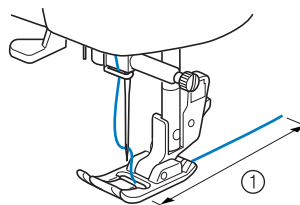

- ① 5 см

Примечание

- Если нить заправлена неправильно, это может привести к проблемам при шитье.

Вытягивание нижней нити

- 1** Слегка придерживайте конец верхней нити.

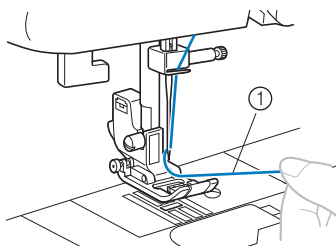

① Верхняя нить

- 2** Удерживая конец верхней нити, поднимите иглу, повернув маховик на себя (против часовой стрелки) так, чтобы метка на маховике оказалась сверху, или нажав кнопку  (Позиционирование иглы) (если имеется) один или два раза.

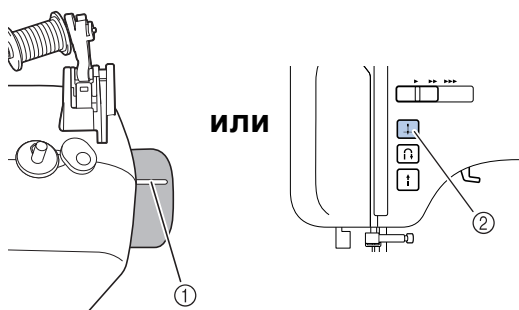

① Метка

② Кнопка позиционирования иглы

- 3** Потяните за верхнюю нить, чтобы вытянуть нижнюю нить.

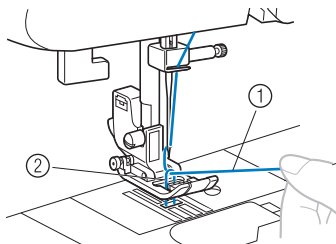

① Верхняя нить

② Нижняя нить

- 4** Вытяните примерно 10 см обеих нитей в направлении от себя под прижимной лапкой.

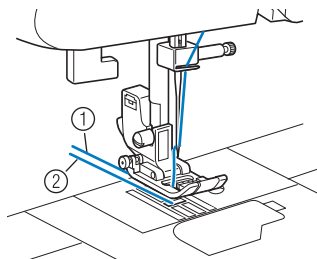

① Верхняя нить

② Нижняя нить

■ Если модель оснащена системой быстрой заправки нижней нити

Начать шить можно сразу же (без предварительного вытягивания нижней нити). При выполнении сборок или вытачек можно вытянуть нижнюю нить вручную так, что часть нити останется. Перед вытягиванием нижней нити установите шпульку на место.

- 1** Вденьте нить в паз в направлении стрелки и оставьте ее там, не обрезая.

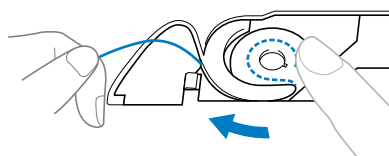

- Крышку челночного устройства нужно снять.

- 2** Вытяните нижнюю нить согласно описанию в пунктах **1-4**.

- 3** Установите крышку челночного устройства на место.

ЗАМЕНА ИГЛЫ

В этом разделе приводится информация о швейных иглах.

Меры предосторожности при обращении с иглами

Соблюдайте меры предосторожности, относящиеся к обращению с иглами. Несоблюдение этих мер может привести к опасной ситуации. Внимательно изучите и строго соблюдайте приведенные ниже инструкции.

ОСТОРОЖНО!

- Используйте только иглы, предназначенные для бытовых швейных машин. Использование других игл может привести к поломке иглы или повреждению машины.
- Запрещается использовать погнутые иглы. Погнутая игла легко может сломаться, что может привести к травме.

Типы игл и их применение

Тип используемой иглы зависит от материала и толщины нити. При выборе иглы и нити соответственно свойствам материала руководствуйтесь следующей таблицей.

Материал / Применение		Нить		Размер иглы
		Тип	Размер	
Ткани средней плотности	Сукно	Х/б нить	60–90	75/11–90/14
	Тафта	Синтетическая нить		
	Фланель, габардин	Шелковая нить	50	
Тонкие материалы	Батист	Х/б нить	60–90	65/9–75/11
	Жоржет	Синтетическая нить		
	Шалли, атлас	Шелковая нить	50	
Толстые материалы	Джинсовая ткань	Х/б нить	30	100/16
			50	90/14–100/16
	Вельвет	Синтетическая нить	50–60	
Твид	Шелковая нить			
Эластичный материал	Джерси	Нить для трикотажных материалов	50–60	Игла с закругленным острием 75/11–90/14 (золотистая)
	Трико			
Легко осыпающиеся материалы		Х/б нить	50–90	65/9–90/14
		Синтетическая нить		
		Шелковая нить	50	
Для расстрачивания		Синтетическая нить	30	100/16
		Шелковая нить	50–60	75/11–90/14



Примечание

- Ни в коем случае не используйте толстую нить (номер 20 и ниже). Ее использование может привести к поломке машины.



Напоминание

- Чем меньше номер нити, тем толще нить. Чем больше номер иглы, тем толще игла.
- На заводе-изготовителе на машину устанавливается игла размером 75/11.

■ Игла с закругленным острием

Для обработки эластичных материалов или материалов, на которых легко возникают пропуски стежков, применяйте иглу с закругленным острием.

Используйте иглу с закругленным острием для получения наилучших результатов при вышивании с помощью лапки для вышивания монограмм “N”.

Рекомендуется использовать иглу “HG-4BR” (Organ). Вместо нее можно использовать иглы Schmetz с маркировкой “JERSEY BALL POINT” 130/705H SUK 90/14.

■ Прозрачная нейлоновая нить

Используйте иглы с 90/14 по 100/16 вне зависимости от ткани или нити.

⚠ ОСТОРОЖНО!

- Возможные сочетания материала, нити и иглы приведены в таблице на предыдущей странице. При неправильном сочетании материала, нити и иглы, особенно при шитье тонкими иглами (65/9 – 75/11) толстых материалов (например, джинсовой ткани), игла может согнуться или сломаться. Кроме того, при этом возможны неравномерная строчка, сморщивание материала или пропуск стежков.

Проверка иглы

Шитье погнутой иглой чрезвычайно опасно, поскольку игла может сломаться во время работы машины.

Перед тем как использовать иглу, положите ее плоской частью на какую-либо плоскую поверхность и убедитесь в том, что просвет между иглой и поверхностью одинаков по всей длине иглы.

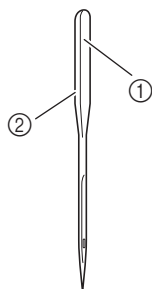

- ① Плоская сторона иглы
- ② Маркировка типа иглы

■ Правильная игла

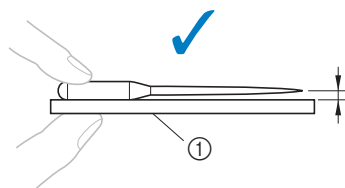

- ① Плоская поверхность

■ Погнутая игла

Если расстояние между иглой и плоской поверхностью неодинаково по всей длине иглы, это означает, что игла погнута. Не пользуйтесь погнутыми иглами.

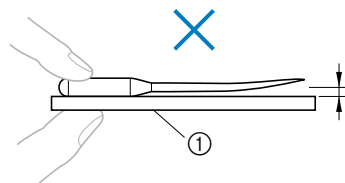

- ① Плоская поверхность

Замена иглы

Замена иглы осуществляется в соответствии с описанной ниже процедурой. Для замены иглы используйте дискообразную отвертку. Устанавливайте только прямую иглу, проверив ее согласно инструкциям, приведенным в разделе “Проверка иглы”.

- 1 Поднимите иглу, повернув маховик на себя (против часовой стрелки) так, чтобы метка на маховике оказалась сверху. (Для моделей с кнопкой (Позиционирование иглы): поднимите иглу, нажав один или два раза.)

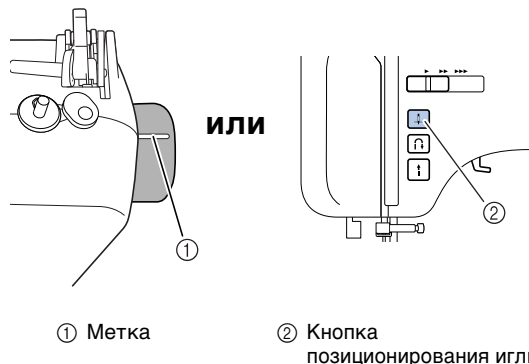

- ① Метка

- ② Кнопка позиционирования иглы

2 Выключите швейную машину.

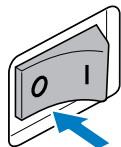

! ОСТОРОЖНО!

- Перед заменой иглы необходимо выключить машину, иначе при случайном нажатии педали или кнопки “Пуск/Стоп” машина может прийти в действие и причинить травму.

3 Опустите рычаг прижимной лапки.

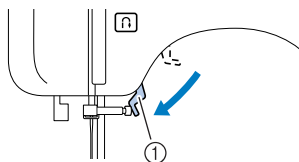

① Рычаг прижимной лапки

! ОСТОРОЖНО!

- Прежде чем приступить к замене иглы, поместите под прижимную лапку ткань или бумагу, чтобы игла не упала в отверстие игольной пластины.

4 Придерживая иглу левой рукой, дискообразной отверткой ослабьте винт иглодержателя (против часовой стрелки) и извлеките иглу.



Примечание

- Иглу можно снять, просто ослабив винт иглодержателя на один оборот. (Если винт иглодержателя ослабить слишком сильно, иглодержатель (в который вставляется игла) может выпасть. Поэтому не ослабляйте винт иглодержателя слишком сильно.)

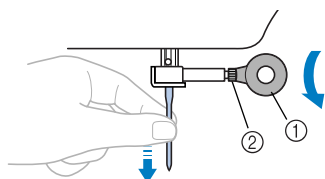

① Дискообразная отвертка
② Винт иглодержателя

- При ослаблении или затяжке винта иглодержателя не прилагайте чрезмерные усилия, так как это может привести к повреждению некоторых деталей машины.

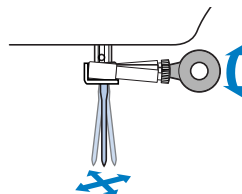

5 Вставьте иглу до упора плоской стороной от себя.

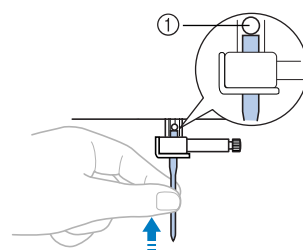

① Стопор иглы

6 Придерживая иглу левой рукой, затяните дискообразной отверткой винт иглодержателя, поворачивая его по часовой стрелке.

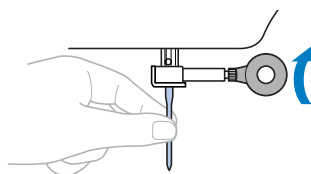

Двойная игла устанавливается точно так же.

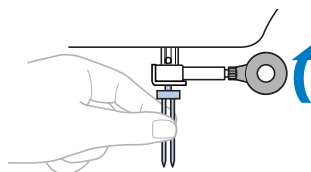

! ОСТОРОЖНО!

- Вставьте иглу до упора и надежно затяните винт иглодержателя дискообразной отверткой. В противном случае возможна поломка иглы или повреждение машины.

Шитье двойной иглой

Машина разработана так, что можно шить двойной иглой и двумя верхними нитями. Можно использовать нити одного цвета или разных цветов для выполнения декоративных строчек. Подробнее о строчках, выполняемых двойной иглой, см. раздел “НАСТРОЙКИ СТРОЧЕК” (с. 75).

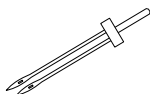

① Двойная игла



② Стержень для второй катушки

⚠ ОСТОРОЖНО!

- Используйте только двойные иглы, предназначенные для данной машины (номер по каталогу: 131096-121). Другие иглы могут сломать или повредить машину.
- Не используйте погнутые иглы. Это может привести к поломке иглы и травме.
- Нельзя использовать нитевдеватель для заправки нити в двойную иглу. Вместо этого заправляйте нить в двойную иглу вручную, в направлении от себя к задней стороне машины. Использование нитевдевателя может повредить машину.
- При работе с двойной иглой обязательно выбирайте соответствующую строчку. В противном случае возможна поломка иглы или повреждение машины.
- Ширина выбранной строчки не должна превышать 5,0 мм. В противном случае возможна поломка иглы или повреждение машины.

- 1** Установите двойную иглу.
 - См. инструкции по установке иглы в разделе “Замена иглы” (с. 30).
- 2** Заправьте верхнюю нить для левой иглы.
 - Подробнее см. шаги с **1** по **12** в разделе “Заправка верхней нити” (с. 23).
- 3** Вручную вденьте верхнюю нить в левую иглу.

Вденьте нить в игольное ушко движением от себя.

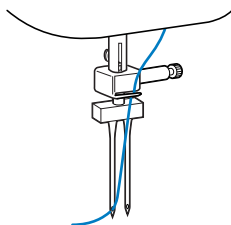

- 4** Установите стержень для второй катушки на конец вала устройства намотки шпульки.

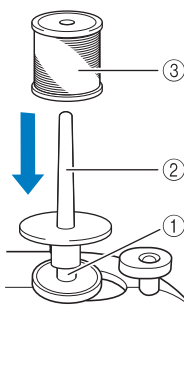

- ① Вал устройства намотки шпульки
- ② Стержень для второй катушки
- ③ Катушка

- 5** Установите катушку и заправьте верхнюю нить.



Напоминание

- Установите катушку таким образом, чтобы нить разматывалась спереди катушки.

- 6** Заправьте верхнюю нить для правой иглы точно так же, как и верхнюю нить для левой иглы.

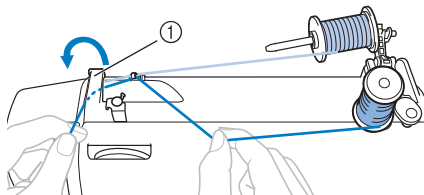

- ① Верхний нитенаправитель
 • Подробнее см. шаги с 1 по 12 в разделе “Заправка верхней нити” (с. 23).

- 7** Не заправляя нить в нитенаправитель игловодителя, вручную вдените нить в правую иглу.
 Вденьте нить в игольное ушко движением от себя.

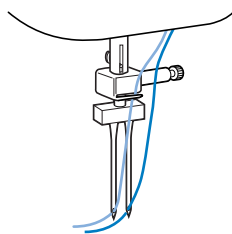

- 8** Установите лапку для строчки “зигзаг” “J”.
 • Подробнее о замене прижимной лапки см. в разделе “Замена прижимной лапки” (с. 34).



Примечание

Для моделей с нитевдевателем

- Нельзя использовать нитевдеватель для заправки нити в двойную иглу. Вместо этого заправляйте нить в двойную иглу вручную, в направлении от себя к задней стороне машины. Использование нитевдевателя может повредить машину.

! ОСТОРОЖНО!

- Для работы с двойной иглой обязательно установите лапку для строчки “зигзаг” “J”. В противном случае возможна поломка иглы или повреждение машины.

- 9** Включите швейную машину.

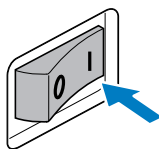

- 10** Выберите строчку.
- Инструкции по выбору строчки см. в разделе “Выбор строчки” (с. 38).
 - Подробнее о строчках, выполняемых двойной иглой, см. раздел “НАСТРОЙКИ СТРОЧЕК” (с. 75).

! ОСТОРОЖНО!

- После настройки ширины строчки медленно поверните маховик на себя (против часовой стрелки) и убедитесь в том, что игла не касается прижимной лапки. Если игла попадет в лапку, она может погнуться или сломаться.

- 11** Начните шить.
 Подробнее о начале работы см. раздел “Начало шитья” (с. 40).
- ▶ Две строчки стежков шьются параллельно друг другу.

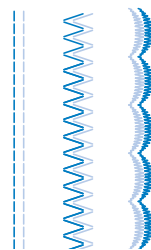

Примечание

- При использовании двойной иглы стежки могут наехать друг на друга в зависимости от использованной нити и ткани. В этом случае увеличьте длину стежка. Подробнее о настройке ширины строчки см. в разделе “Регулировка длины стежка и ширины строчки” (с. 39).

! ОСТОРОЖНО!

- При изменении направления шитья обязательно извлеките иглу из ткани, а затем поднимите рычаг лапки и поверните ткань. В противном случае возможна поломка иглы или повреждение машины.
- Не пытайтесь поворачивать ткань, оставив в ней иглу. Это может привести к поломке иглы или к повреждению машины.



ЗАМЕНА ПРИЖИМНОЙ ЛАПКИ

⚠ ОСТОРОЖНО!

- Обязательно выключайте питание перед заменой прижимной лапки. Если оставить питание включенным и нажать на педаль, машина начнет работать и может причинить травму.
- Используйте только прижимную лапку, которая предназначена для выбранной строчки. Если использовать не ту лапку, игла может ударить по прижимной лапке и погнуться или сломаться, что может привести к травме.
- Используйте только прижимные лапки, предназначенные для этой машины. Использование каких-либо других прижимных лапок может привести к несчастному случаю или к травме.

Замена прижимной лапки

Замена прижимной лапки выполняется в следующем порядке.

- 1** Поднимите иглу, повернув маховик на себя (против часовой стрелки) так, чтобы метка на маховике оказалась сверху. (Для моделей с кнопкой  (Позиционирование иглы): поднимите иглу, нажав  один или два раза.)

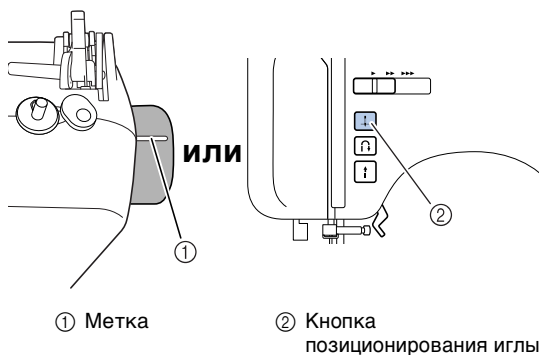

- 2** Если швейная машина включена, выключите ее.

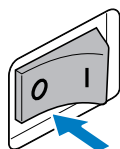

⚠ ОСТОРОЖНО!

- Перед заменой прижимной лапки необходимо выключить машину. Иначе при случайном нажатии педали или кнопки “Пуск/Стоп” машина может прийти в действие и причинить травму.

- 3** Поднимите рычаг прижимной лапки.

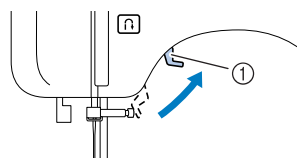

1 Рычаг прижимной лапки

- 4** Нажмите черную кнопку на задней стороне держателя прижимной лапки и освободите лапку.

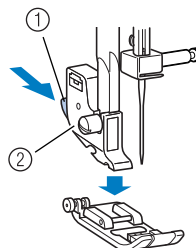

1 Черная кнопка
2 Держатель прижимной лапки

- 5** Положите под держатель другую прижимную лапку так, чтобы стержень на лапке находился точно под ножкой держателя.

Прижимную лапку располагайте так, чтобы была видна буква, обозначающая тип лапки (J, A и т. д.).

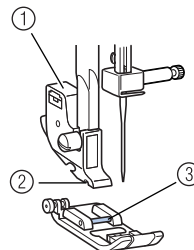

1 Держатель прижимной лапки
2 Ножка
3 Стержень



Примечание

- Прижимная лапка, которую следует использовать с каждой строчкой, отображается на ЖК-дисплее. Инструкции по выбору строчки см. в разделе “Выбор строчки” (с. 38).

- 6** Плавно опустите рычаг лапки таким образом, чтобы стержень на прижимной лапке зафиксировался в ножке держателя.

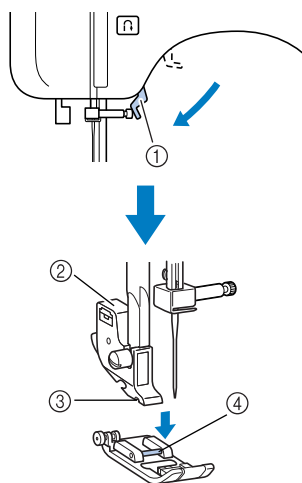

- ① Рычаг прижимной лапки
- ② Держатель прижимной лапки
- ③ Ножка
- ④ Стержень

► Прижимная лапка установлена.

- 7** Поднимите рычаг прижимной лапки и убедитесь, что лапка закреплена надежно.

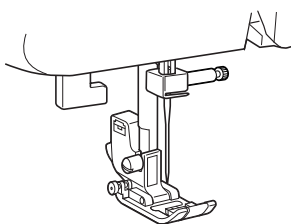

Снятие держателя прижимной лапки

Держатель прижимной лапки снимается перед очисткой швейной машины или перед установкой прижимной лапки, для которой держатель не требуется. Чтобы снять держатель прижимной лапки, воспользуйтесь дисковообразной отверткой.

- 1** Снимите прижимную лапку.

- Подробнее см. раздел “Замена прижимной лапки” (с. 34).

- 2** Дисковообразной отверткой ослабьте винт держателя прижимной лапки.

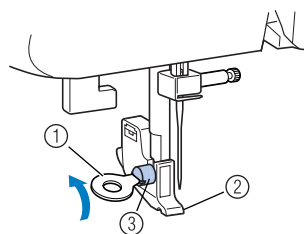

- ① Дисковообразная отвертка
- ② Держатель прижимной лапки
- ③ Винт крепления держателя лапки

■ Установка держателя прижимной лапки

- 1** Совместите держатель прижимной лапки с левой нижней стороной стержня.

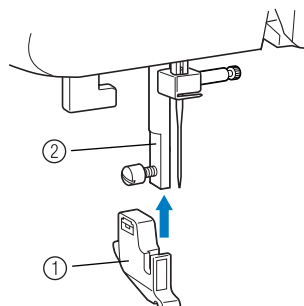

- ① Держатель прижимной лапки
- ② Стержень прижимной лапки

- 2** Удерживая держатель прижимной лапки на месте правой рукой, левой рукой затяните дискообразной отверткой винт держателя.

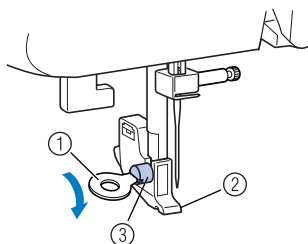

- ① Дискообразная отвертка
- ② Держатель прижимной лапки
- ③ Винт крепления держателя лапки



Примечание

- При неправильной установке держателя прижимной лапки натяжение нити будет неправильным.



ОСТОРОЖНО!

- Убедитесь, что винт держателя прижимной лапки затянут надежно. В противном случае держатель прижимной лапки может выпасть и попасть под иглу, в результате чего игла может погнуться или сломаться.

2 ОСНОВНЫЕ ОПЕРАЦИИ

ШИТЬЕ

Ниже описаны основные действия при шитье.

Перед началом работы на швейной машине изучите следующие указания по безопасности.

ОСТОРОЖНО!

- Во время работы на машине особое внимание следует обращать на зону иглы. Кроме того, держите руки на расстоянии от любых движущихся деталей (игла, маховик и т.п.), иначе возможны травмы.
- Во время шитья не тяните и не толкайте материал слишком сильно, это может привести к травме или к поломке иглы.
- Запрещается использовать погнутые иглы. Погнутая игла легко может сломаться, что может привести к травме.
- Убедитесь, что во время шитья игла не ударит по наметочным булавкам, иначе она может сломаться или погнуться.

Общий порядок действий

При шитье выполняются следующие основные действия.

1 Включите машину.

Включите швейную машину.
Подробнее о включении машины см. раздел “Электропитание” (с. 13).



2 Выберите строчку.

Выберите строчку, подходящую для данной области.
Инструкции по выбору строчки см. в разделе “Выбор строчки” (с. 38).



3 Установите прижимную лапку.

Установите прижимную лапку, соответствующую выбранной строчке.
Подробнее о замене прижимной лапки см. раздел “Замена прижимной лапки” (с. 34).



4 Начните шить.

Правильно расположите материал и начинайте шитье. После окончания шитья обрежьте нити.
Подробнее о начале работы см. раздел “Начало шитья” (с. 40).

Выбор строчки



Выберите нужную строчку с помощью кнопок выбора строчки.

При включении машины автоматически выбирается прямая строчка (1 с левым положением иглы).

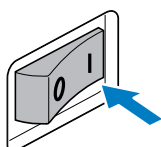
1 Включите швейную машину.



2 Нажмите (кнопки выбора строчки). На дисплее появится номер выбранной строчки.

Нажмите сегмент “+” или “-” кнопки , чтобы увеличить или уменьшить номер на единицу. Нажатие правой кнопки  изменяет цифру справа, а нажатие левой кнопки  — цифру слева.

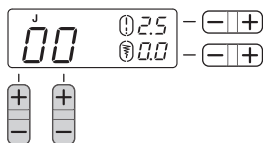

► Строчка выбрана.

3 Установите прижимную лапку, код которой отображается на ЖК-дисплее. Место отображения типа прижимной лапки на дисплее зависит от модели. В этом руководстве в качестве примера приводится ЖК-дисплей (рисунок выше) моделей, в которых тип прижимной лапки отображается над номером выбранной строчки.

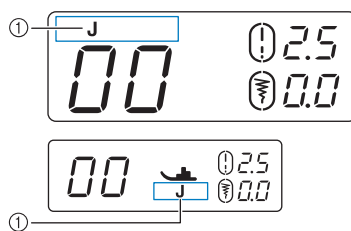

- ① Тип прижимной лапки
- Подробнее см. раздел “Замена прижимной лапки” (с. 34).

Напоминание

- Тип требуемой прижимной лапки обозначается буквой (J, A и т. д.), которая отображается над или рядом с номером строчки.



4 При необходимости настройте ширину строчки и длину стежка.

- Подробнее о шитье основными строчками см. следующий пример.

Регулировка длины стежка и ширины строчки

■ [Пример] Выбор строчки

1 С помощью кнопок выбора строчек выберите строчку 04.

С помощью правой кнопки  выберите "4", а с помощью левой кнопки  выберите "0".

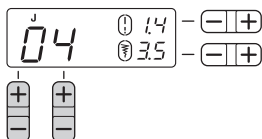

2 Нажмите на сегмент "+" или "-" кнопки  (настройка длины стежка), чтобы увеличить или уменьшить длину стежка.

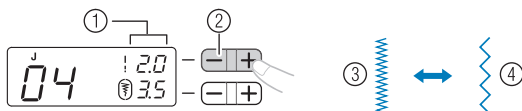





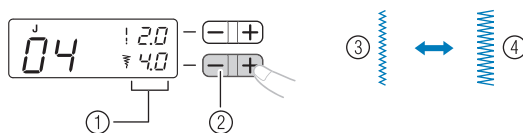

- ① Длина стежка
- ② Кнопка настройки длины стежка
- ③ Короткий
- ④ Длинный

3 Нажмите на сегмент "+" или "-" кнопки  (настройка ширины строчки), чтобы увеличить или уменьшить ширину строчки.



- ① Ширина строчки
- ② Кнопка настройки ширины строчки
- ③ Узкая
- ④ Широкая



Примечание

- Когда изменяется стандартное значение для длины стежка или ширины строчки, значок  на ЖК-дисплее вокруг  или  исчезает. Когда для длины стежка или ширины строчки восстанавливается стандартное значение, значок  вокруг  или  на ЖК-дисплее снова появляется.
- При невозможности настроить ширину выбранной строчки, на ЖК-дисплее отображается символ "-." справа от символа .

ОСТОРОЖНО!

- После настройки ширины строчки медленно поверните маховик на себя (против часовой стрелки) и убедитесь в том, что игла не касается прижимной лапки. Если игла ударит по лапке, она может погнуться или сломаться.
- Если стежки наезжают друг на друга, увеличьте длину стежка. Если продолжать шить с перекрывающимися стежками, игла может погнуться или сломаться.

Начало шитья

- 1** Поднимите иглу, повернув маховик на себя (против часовой стрелки) так, чтобы метка на маховике оказалась сверху. (Для моделей с кнопкой  (Позиционирование иглы): поднимите иглу, нажав  один или два раза.)

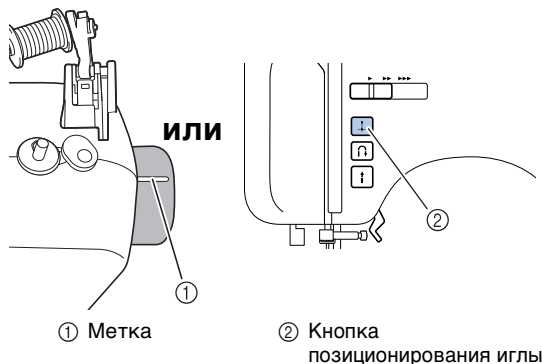

- 2** Поднимите рычаг прижимной лапки.

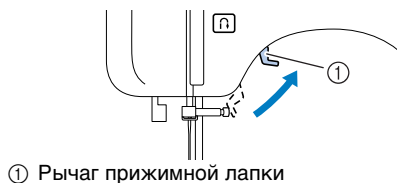

- 3** Поместите кусок ткани под прижимную лапку, проведите нить через лапку и вытяните ее примерно на 5 см в направлении от себя.

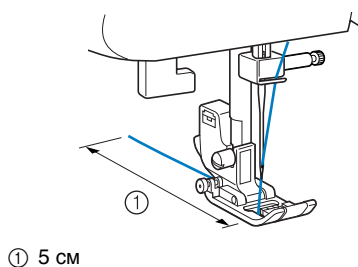

- 4** Лево́й рукой придерживая конец нити и материал, правой рукой поверните маховик на себя (против часовой стрелки), чтобы игла вошла в материал в начале строчки.

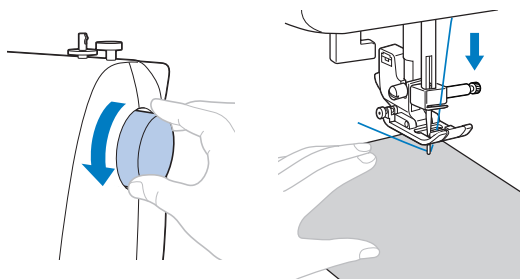

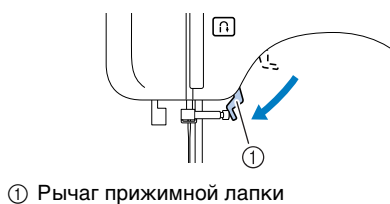

- 5** Опустите рычаг прижимной лапки.



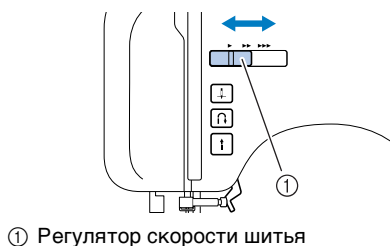

- 6** Если модель оснащена регулятором скорости шитья, сдвиньте регулятор скорости шитья влево или вправо, чтобы настроить скорость шитья. См. раздел “Регулятор скорости шитья (если модель оснащена кнопкой “Пуск/Стоп”)” (с. 14).



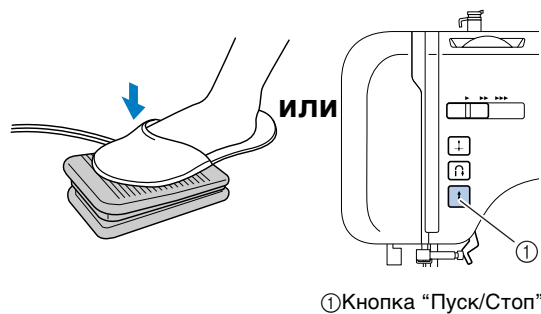

- 7** Плавно нажмите на педаль. (Для моделей с кнопкой  (“Пуск/Стоп”): если педаль не подключена, один раз нажмите .)



► Машина начинает шить.

- 8** Уберите ногу с педали или один раз нажмите кнопку  (“Пуск/Стоп”) (если машина запущена нажатием кнопки  (“Пуск/Стоп”)) (для моделей с кнопкой “Пуск/Стоп”).

► Машина останавливается.

- 9** Поднимите иглу, повернув маховик на себя (против часовой стрелки) так, чтобы метка на маховике оказалась сверху. (Для моделей с кнопкой  (Позиционирование иглы): поднимите иглу, нажав  один или два раза.)

Эту процедуру выполнять необязательно, если в качестве положения иглы при остановке выбрано верхнее положение (с. 14).

- 10** Поднимите рычаг прижимной лапки.

- 11** Потяните ткань влево и обрежьте нити, проведя их снизу вверх через устройство для обрезки нити.

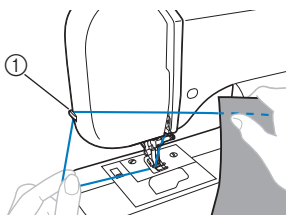

① Устройство для обрезки нити



Напоминание

- Если подключена педаль, то использование кнопки “Пуск/Стоп” для включения или остановки машины невозможно (если модель оснащена кнопкой “Пуск/Стоп”).
- После остановки машины игла остается опущенной (находится в материале). Однако машину можно настроить так, чтобы после остановки игла находилась вверх. Подробнее о настройке на верхнее положение игл при остановке машины см. раздел “Изменение положения иглы при остановке” (с. 14).

■ Выполнение закрепляющих стежков

Закрепление прямой строчки и строчки “зигзаг” выполняется обратными стежками. Если выбрать любую другую строчку, то при нажатии кнопки  (Реверс/Закрепление) машина выполняет от 3 до 5 закрепляющих стежков один поверх другого.

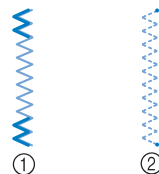

- ① Обратные стежки
② Закрепляющие стежки



Напоминание

- Конкретный вариант (обратные стежки или закрепляющие стежки) зависит от вида выбранной строчки. Подробнее см. раздел “НАСТРОЙКИ СТРОЧЕК” (с. 75).

Натяжение нити

Натяжение нити влияет на качество швов. Его регулировка может потребоваться при смене типа ткани или нити.



Напоминание

- Рекомендуется перед началом шитья выполнить пробную строчку на куске ткани.

Правильное натяжение

Правильное натяжение нити имеет большое значение, так как слишком сильное или слишком слабое натяжение ослабит швы или вызовет образование складок на ткани.

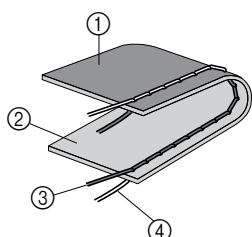

- 1 Изнаночная сторона
- 2 Лицевая сторона
- 3 Верхняя нить
- 4 Нижняя нить

Слишком сильное натяжение верхней нити

На лицевой стороне ткани образуются петли.



Примечание

- Если нижняя нить заправлена неправильно, натяжение верхней нити может быть слишком сильным. В этом случае см. раздел “Заправка нижней нити” (с. 20) и заново заправьте нить шпульки.

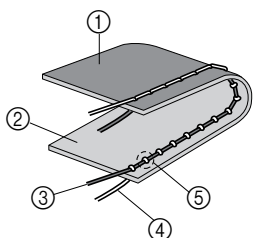

- 1 Изнаночная сторона
- 2 Лицевая сторона
- 3 Верхняя нить
- 4 Нижняя нить
- 5 На лицевой стороне ткани появляются петли

Решение

Уменьшите натяжение поворотом регулятора натяжения верхней нити на нижний номер.

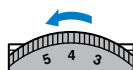

Напоминание

- По окончании шитья снимите крышку шпульки и убедитесь, что нить отображается, как показано ниже. Если нить не отображается как показано ниже, нить не проходит через пружину регулятора натяжения шпульного колпачка надлежащим образом. Повторите процедуру заправки нити. Подробнее см. раздел с. 20, 21.

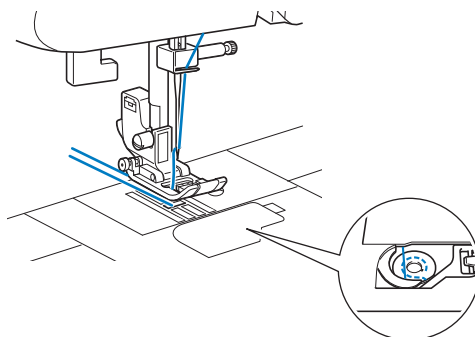

Слишком слабое натяжение верхней нити

На изнаночной стороне ткани образуются петли.



Примечание

- Если верхняя нить заправлена неправильно, натяжение верхней нити может быть слишком слабым. В этом случае см. раздел “Заправка верхней нити” (с. 23) и заново заправьте верхнюю нить шпульки.

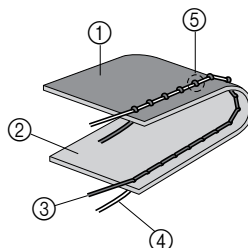

- 1 Изнаночная сторона
- 2 Лицевая сторона
- 3 Верхняя нить
- 4 Нижняя нить
- 5 На изнаночной стороне ткани появляются петли

Решение

Увеличьте натяжение, повернув регулятор натяжения верхней нити на большее значение.

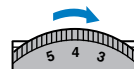

ПОЛЕЗНЫЕ СОВЕТЫ

Ниже описываются различные способы достижения лучших результатов при работе на швейной машине. Рекомендуем следовать этим советам.

Пробное шитье

После выбора строчки швейная машина автоматически задает ширину строчки и длину стежка для выбранной строчки.

Тем не менее, рекомендуется выполнить пробное шитье на кусочке материала, поскольку в зависимости от типа материала и выбранной строчки желаемые результаты могут быть не достигнуты.

Для пробного шитья следует использовать кусочек того же материала и такую же нить, которые будут использоваться в работе. Проверьте натяжение нити, ширину строчки и длину стежка. Поскольку результаты зависят от вида строчки и количества прошиваемых слоев материала, выполните пробную строчку при тех же условиях, которые будут иметь место при дальнейшей работе.

Изменение направления шитья

- 1** Когда строчка дойдет до угла, остановите машину. Оставьте иглу опущенной (в материале). Если игла поднята, опустите ее поворотом маховика к себе (против часовой стрелки) или нажатием кнопки  (позиционирования иглы) один раз (для моделей с кнопкой позиционирования иглы).

ОСТОРОЖНО!

- При использовании двойной иглы необходимо поднять иглу перед изменением направления шитья. Если повернуть материал при опущенной игле, игла может погнуться или сломаться.

- 2** Поднимите рычаг прижимной лапки, а затем поверните материал. Материал поворачивайте вокруг иглы.

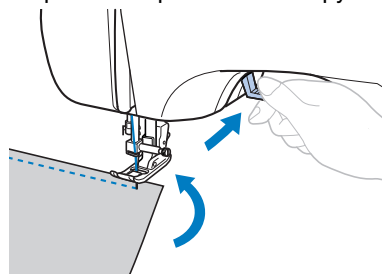

- 3** Опустите рычаг прижимной лапки и продолжайте шить.

Шитье по кривой линии

Чтобы шить по кривой линии, останавливайте машину и понемногу изменяйте направление шитья.

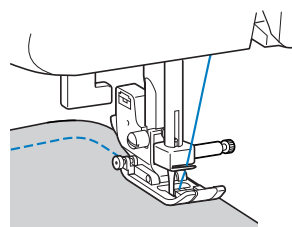

При шитье строчкой “зигзаг” вдоль кривой линии уменьшите длину стежка, чтобы получить более красивую строчку.

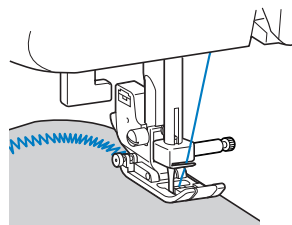

Работа с плотным материалом

■ Если материал не помещается под прижимной лапкой

Если материал не помещается под прижимной лапкой, поднимите рычаг лапки еще выше, чтобы установить прижимную лапку в крайнее верхнее положение.

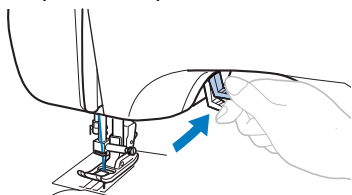

■ Если необходимо прошить толстый шов, и толстая ткань не подается в начале строчки

При шитье толстого шва могут возникнуть проблемы с подачей ткани, поскольку в этом случае прижимная лапка располагается неровно, как показано на следующем рисунке. В этом случае используйте фиксатор прижимной лапки (черная кнопка в левой части лапки для строчки “зигзаг” “J”), чтобы лапка оставалась во время шитья в горизонтальном положении, которое позволяет подавать ткань плавно.

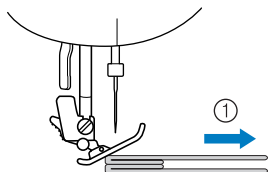

① Направление шитья

- 1** Поднимите рычаг прижимной лапки.
- 2** Совместите ткань в начале строчки и поместите ее в машину.
- 3** Взнявшись за лапку для строчки “зигзаг” “J”, прижмите фиксатор лапки (черная кнопка в левой части лапки) и опустите рычаг прижимной лапки.

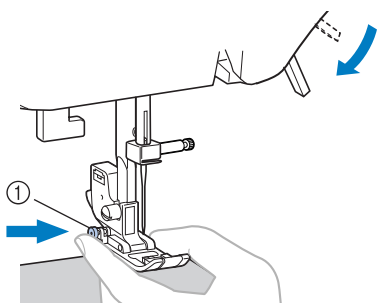

① Фиксатор прижимной лапки (черная кнопка)

4 Отпустите фиксатор прижимной лапки (черную кнопку).

- ▶ Лапка остается в горизонтальном положении, которое позволяет подавать ткань.

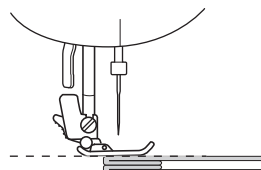

- После завершения шва на прижимной лапке восстанавливается исходный угол.

⚠ ОСТОРОЖНО!

- При обработке материала толще 6 мм или при проталкивании материала со слишком большим усилием игла может погнуться или сломаться.

Пришивание застёжки велькро

⚠ ОСТОРОЖНО!

- Используйте застёжку велькро без клеевой основы. Клей на игле или челноке шпульки может стать причиной неисправностей.
- Если застёжка велькро пришивается тонкой иглой (65/9 - 75/11), игла может погнуться или сломаться.

⚡ Примечание

- Перед началом шитья наметайте застёжку велькро на материал.

Перед началом шитья убедитесь, что игла проходит через застёжку велькро, повернув маховик и опустив иглу в застёжку велькро. Затем прошейте край застёжки велькро на малой скорости.

Если игла не проходит через застёжку велькро, замените иглу на иглу для плотного материала (с. 29).

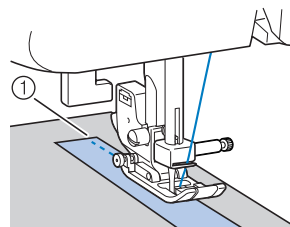

① Край застёжки велькро

Работа с тонким материалом

При работе с тонким материалом возможны перекося строчки или неправильная подача. В этом случае подложите под него тонкую бумагу или стабилизирующий материал и шейте их вместе. Закончив шитье, оторвите бумагу.

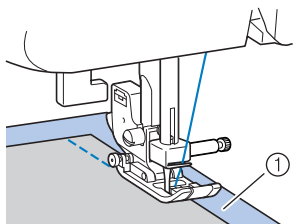

① Стабилизирующий материал или бумага

Обработка эластичного материала

Сначала сметайте полотна материала друг с другом, затем шейте, не растягивая материал.

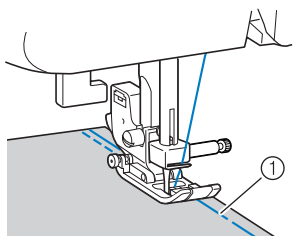

① Сметка

Шитье цилиндрических деталей

Возможность снять плоскую платформу упрощает шитье цилиндрических деталей, таких как манжеты и штанины, а также труднодоступных областей.

1 Сдвиньте плоскую платформу влево, чтобы освободить ее.

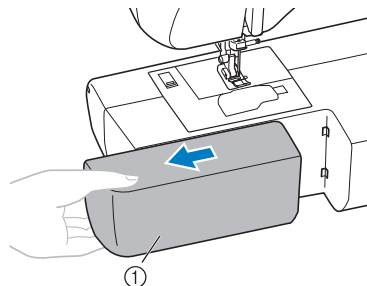

① Плоская платформа

- ▶ После удаления плоской платформы возможно шитье в режиме “свободный рукав”.
- При шитье цилиндрических деталей выполните следующий шаг.

Примечание

- Закончив шитье в режиме “свободный рукав”, установите плоскую платформу на место.

2 Натяните деталь, которую требуется прошить, на рукавную платформу и прошейте ее, начиная сверху.

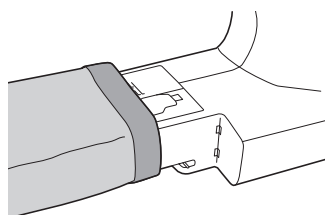

3 ОБЫЧНЫЕ СТРОЧКИ

КРАЕОБМЕТОЧНЫЕ СТРОЧКИ

Краеобметочные строчки можно использовать для стачивания и обметки швов за одну операцию. Их также можно использовать при шитье эластичных материалов.

Название строчки	Рисунок	Прижимная лапка	Номер строчки						Применение	Ширина строчки [мм]		Длина стежка [мм]		Двойная игла	Шагающая лапка	Шитье в обратном направлении/выполнение усильных стежков
			Модель с 70 строчками	Модель с 60 строчками	Модель с 50 строчками	Модель с 40 строчками	Модель с 30 строчками	Модель с 20 строчками		Авт. режим	Ручная настройка	Авт. режим	Ручная настройка			
Строчка “зигзаг”		J	04	04	04	04	04	04	Обметывание краев и пришивание аппликаций	3,5	0,0–7,0	1,4	0,0–4,0	**** Да (J)	*** Да	Обр. *
3-ступенчатый “зигзаг”		J	05	05	05	05	05	05	Обметывание краев на среднем или эластичном материале, пришивание тесьмы, штока и т.д.	5,0	1,5–7,0	1,0	0,2–4,0	**** Да (J)	Нет	Усил. **
Краеобметочная строчка		G	06	06	06	06	06	06	Обметывание краев на среднем или среднем материале	3,5	2,5–5,0	2,0	1,0–4,0	Нет	Нет	Усил. **
		G	07	07	07	07	07	07	Обметывание краев на плотном материале	5,0	2,5–5,0	2,5	1,0–4,0	Нет	Нет	Усил. **
		J	08	08	08	08	08	08	Обметывание краев на эластичном материале	5,0	0,0–7,0	2,5	0,5–4,0	**** Да (J)	Нет	Усил. **

*Обр.: Обратная строчка **Усил.: Усиление ***Не используйте обратную строчку.

****Установите ширину строчки 5,0 мм или менее.

⚠ ОСТОРОЖНО!

- Прежде чем заменять прижимную лапку, обязательно выключите питание машины. В противном случае при случайном нажатии педали или кнопки (“Пуск/Стоп”) машина начинает шить и может нанести травму.

Использование лапки для строчки “зигзаг”

1 Установите лапку для строчки “зигзаг” “J”.

2 Выберите строчку , или .

- Подробнее см. раздел “Выбор строчки” (с. 38).

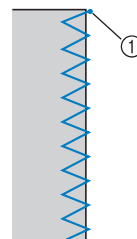
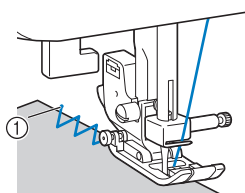

3 Шейте по краю ткани.



① Точка опускания иглы

Использование краеобметочной лапки

1 Установите краеобметочную лапку “G”.

2 Выберите строчку  или .

• Подробнее см. раздел “Выбор строчки” (с. 38).

3 Расположите материал так, чтобы его край прилегал к направляющей прижимной лапки, и опустите рычажок прижимной лапки.

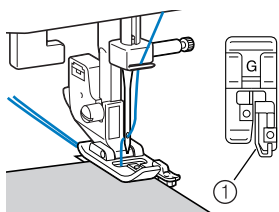

① Направляющая

4 Медленно поверните маховик на себя (против часовой стрелки) и убедитесь, что игла не задевает прижимную лапку.

5 При шитье край материала должен прилегать к направляющей прижимной лапки.

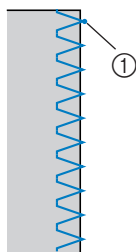

① Точка опускания иглы

⚠ ОСТОРОЖНО!

- После настройки ширины строчки медленно поверните маховик на себя (против часовой стрелки) и убедитесь в том, что игла не касается прижимной лапки. Если игла ударит по лапке, она может погнуться или сломаться.

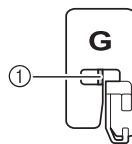

① Убедитесь, что игла не задевает прижимную лапку.

3

ПРОСТЫЕ СТРОЧКИ

Для выполнения простых швов используются прямые строчки. Имеется три таких строчки.

Название строчки	Рисунок	Прижимная лапка	Номер строчки						Применение	Ширина строчки [мм]		Длина стежка [мм]		Двойная игла	Шагающая лапка	Шитье в обратном направлении/ выполнение усилительных стежков	
			Модель с 70 строчками	Модель с 60 строчками	Модель с 50 строчками	Модель с 40 строчками	Модель с 30 строчками	Модель с 20 строчками		Авт. режим	Ручная настройка	Авт. режим	Ручная настройка				
Прямая	Слева		J	00	00	00	00	00	00	Прямая строчка, выполнение сборок или защипов и т.д.	0,0	0,0–7,0	2,5	0,2–5,0	Нет	***	* Обр.
	По центру		J	01	01	01	01	01	01	Вшивание молний, простая строчка, выполнение сборок или защипов и т.д.	–	–	2,5	0,2–5,0	Да (J)	***	* Обр.
Тройная эластичная строчка		J	02	02	02	02	02	02	Вшивание рукавов, выполнение шаговых швов брюк, шитье эластичных материалов, декоративная строчка	0,0	0,0–7,0	2,5	1,5–4,0	Нет	Нет	** Усил.	

*Обр.: Обратная строчка

**Усил.: Усиление

***Не используйте обратную строчку.

! ОСТОРОЖНО!

- Прежде чем заменять прижимную лапку, обязательно выключите питание машины. В противном случае при случайном нажатии педали или кнопки (“Пуск/Стоп”) машина начинает шить и может нанести травму.

Простые строчки

- Сметайте полотна материала или скрепите их булавками.
- Установите лапку для строчки “зигзаг” “J”.
- Выберите строчку.
 - Подробнее см. раздел “Выбор строчки” (с. 38).
- Опустите иглу в материал в точке начала строчки.
- Приступайте к шитью.
 - Подробнее см. раздел “Начало шитья” (с. 40).
 - Подробнее о выполнении обратных/ закрепляющих стежков см. “Выполнение закрепляющих стежков” (с. 41).

6 Закончив шитье, обрежьте нити.

- Подробнее см. раздел “Начало шитья” (с. 40).



■ Изменение положения иглы

При использовании прямой строчки (с левым положением иглы) и тройной эластичной строчки положение иглы можно регулировать. Нажмите на сегмент “+” кнопки регулировки ширины строчки для перемещения иглы вправо; нажмите на сегмент “-” кнопки регулировки ширины строчки для перемещения иглы влево.

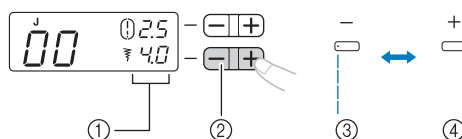

- Ширина строчки
- Кнопка настройки ширины строчки
- Левое положение иглы
- Правое положение иглы

ПОТАЙНАЯ ПОДШИВОЧНАЯ СТРОЧКА

Потайная подшивочная строчка используется для подшивания края ткани (например, низа брюк) невидимым швом.

Название строчки	Рисунок	Прижимная лапка	Номер строчки						Применение	Ширина строчки [мм]		Длина стежка [мм]		Двойная игла	Шагающая лапка	Шитье в обратном направлении/ выполнение усиленных стежков
			Модель с 70 строчками	Модель с 60 строчками	Модель с 50 строчками	Модель с 40 строчками	Модель с 30 строчками	Модель с 20 строчками		Авт. режим	Ручная настройка	Авт. режим	Ручная настройка			
Потайная строчка-мережка		R	09	09	09	09	09	09	Потайное подшивание на материале средней плотности	0	-3 - 3	2,0	1,0-3,5	Нет	Нет	Усил. *
		R	10	10	10	10	10	10	Потайное подшивание на эластичном материале	0	-3 - 3	2,0	1,0-3,5	Нет	Нет	Усил. *

*Усил. = Усиление

⚠ ОСТОРОЖНО!

- Прежде чем заменять прижимную лапку, обязательно выключите питание машины. В противном случае при случайном нажатии педали или кнопки (“Пуск/Стоп”) машина начинает шить и может нанести травму.



Напоминание

- При выборе строчки или . Номера строчек “0”, “-1”, “-2” или “-3” можно отобразить на ЖК-дисплее, нажав на сегмент “-” кнопки регулировки ширины строчки. При этом точка опускания иглы смещается влево. Номера строчек “0”, “1”, “2” или “3” можно отобразить на ЖК-дисплее, нажав на сегмент “+” кнопки регулировки ширины строчки. При этом точка опускания иглы смещается вправо.
- Если диаметр цилиндрической детали слишком мал, и ее невозможно натянуть на рукавную платформу, или же если она слишком короткая, то ткань подаваться не будет, что может привести к невозможности получения желаемых результатов.

1 Обратная сторона юбки или брюк.

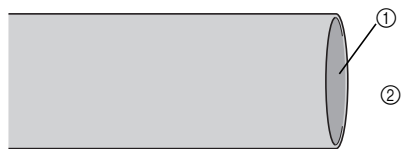

- ① Лицевая сторона материала
- ② Нижняя сторона

2 Подогните материал по нужной линии и прижмите.

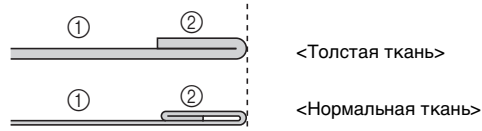
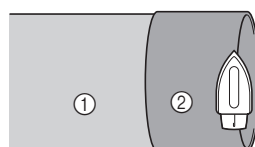

<Вид сбоку>

- ① Изнаночная сторона материала
- ② Лицевая сторона материала

- 3** Мелком отметьте расстояние около 5 мм от края ткани и заметайте подгиб.

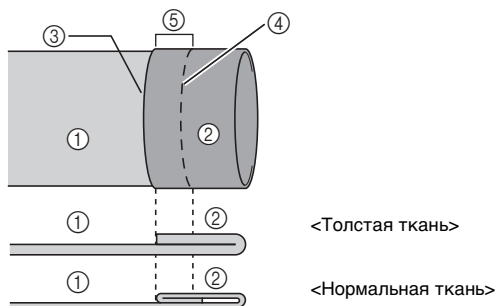

<Вид сбоку>

- ① Изнаночная сторона материала
- ② Лицевая сторона материала
- ③ Край ткани
- ④ Наметочная строчка
- ⑤ 5 мм

- 4** Подогните материал внутрь вдоль наметки.

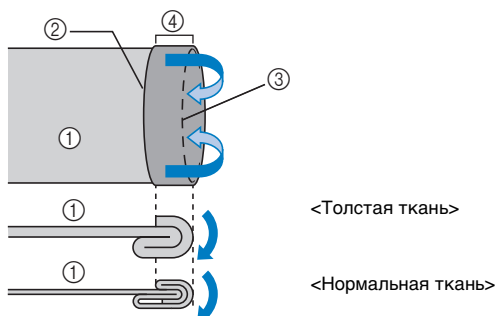

<Вид сбоку>

- ① Изнаночная сторона материала
- ② Край ткани
- ③ Сметка
- ④ 5 мм

- 5** Отогните край ткани назад и расположите ткань изнаночной стороной вверх.

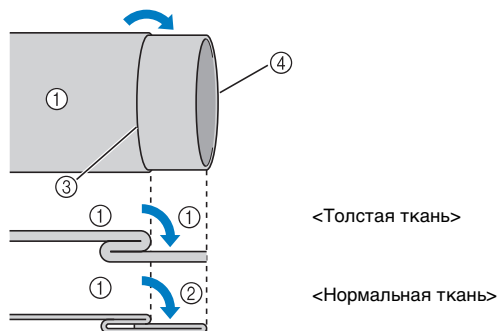

<Вид сбоку>

- ① Изнаночная сторона материала
- ② Лицевая сторона материала
- ③ Сметка
- ④ Край ткани

- 6** Установите лапку для потайной подшивочной строчки "R".

- 7** Выберите строчку.

- 8** Снимите плоскую платформу и выполните шитье в режиме "свободный рукав".

- Подробнее о шитье в режиме "свободный рукав" см. раздел "Шитье цилиндрических деталей" (с. 45).

- 9** Наденьте деталь на рукавную платформу, проверьте, что ткань подается правильно, и начните шитье.

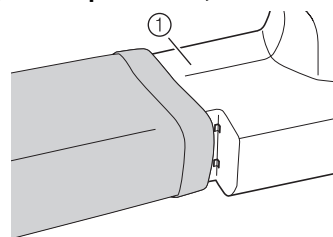

- ① Рукавная платформа

- 10** Расположите материал так, чтобы складка по линии отгиба прилегала к направляющей прижимной лапки, и опустите рычаг лапки.

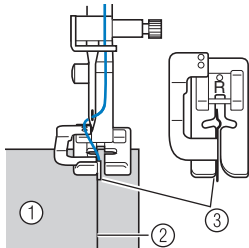

- ① Изнаночная сторона материала
- ② Складка по линии отгиба
- ③ Направляющая

- 11** Отрегулируйте ширину строчки так, чтобы строчка немного захватывала складку.

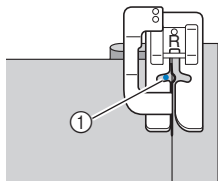

- ① Точка опускания иглы

При изменении точки опускания иглы поднимите иглу, а затем измените ширину строчки.

Ширина строчки

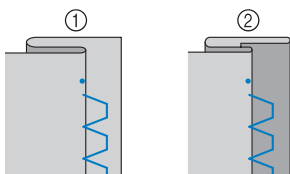
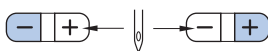

- ① Толстая ткань
- ② Нормальная ткань

■ Если игла захватывает слишком большую часть складки

Если игла захватывает слишком большую часть складки, отрегулируйте ширину строчки таким образом, чтобы игла лишь немного захватывала складку, нажав сегмент "+" кнопки регулировки ширины строчки.

<Толстая ткань>

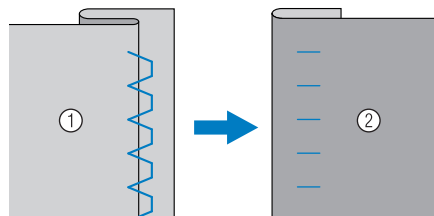

<Нормальная ткань>

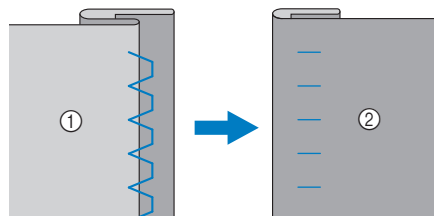

- ① Изнаночная сторона материала
- ② Лицевая сторона материала

■ Если игла не захватывает складку

Если игла не захватывает складку, отрегулируйте ширину строчки таким образом, чтобы игла немного захватывала складку, нажав сегмент “-” кнопки регулировки ширины строчки.

<Толстая ткань>

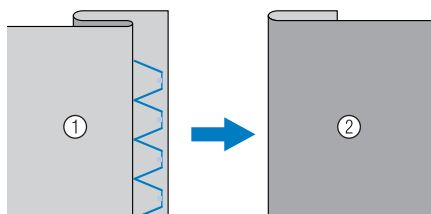

<Нормальная ткань>

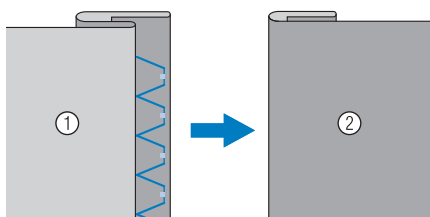

① Изнаночная сторона материала ② Лицевая сторона материала

- Подробнее об изменении ширины строчки см. в разделе “Выбор строчки” (с. 38).

12 При шитье складка должна прилегать к направляющей прижимной лапки.

13 Удалите наметочную строчку и переверните материал лицевой стороной вверх.

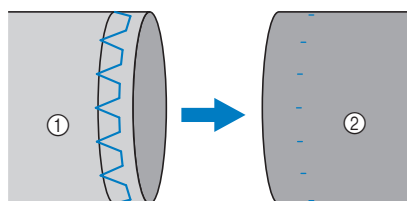

① Изнаночная сторона материала ② Лицевая сторона материала

ОБМЕТЫВАНИЕ ПЕТЕЛЬ

С помощью этой машины можно обметывать петли и пришивать пуговицы.

Название строчки	Рисунок	Прижимная лапка	Номер строчки						Применение	Ширина строчки [мм]		Длина стежка [мм]		Двойная игла	Шагающая лапка	Шитье в обратном направлении/выполнение усилительных стежков
			Модель с 70 строчками	Модель с 60 строчками	Модель с 50 строчками	Модель с 40 строчками	Модель с 30 строчками	Модель с 20 строчками		Авт. режим	Ручная настройка	Авт. режим	Ручная настройка			
Строчка для обметывания петель		A	29	29	29	25	21	16	Горизонтальные петли в тонком и среднем материале	5,0	3,0-5,0	0,5	0,2-1,0	Нет	Нет	Авто усил.
		A	30	30	30	26	22	17	Закрепленные петли в материале с подкладкой	5,0	3,0-5,0	0,5	0,2-1,0	Нет	Нет	Авто усил.
		A	31	31	31	27	-	-	Петли в эластичном или трикотажном материале	6,0	3,0-6,0	1,0	0,5-2,0	Нет	Нет	Авто усил.
		A	32	32	32	28	-	-	Петли в эластичном материале	6,0	3,0-6,0	1,5	1,0-3,0	Нет	Нет	Авто усил.
		A	33	33	33	29	23	18	Обметывание петель с глазком в толстом или пушистом материале	7,0	3,0-7,0	0,5	0,3-1,0	Нет	Нет	Авто усил.
		A	34	34	-	-	-	-	Петли с глазком в среднем и толстом материале	7,0	3,0-7,0	0,5	0,3-1,0	Нет	Нет	Авто усил.
		A	35	35	-	-	-	-	Обметывание петель с глазком в толстом или пушистом материале	7,0	3,0-7,0	0,5	0,3-1,0	Нет	Нет	Авто усил.
Строчка "зигзаг" (для выстигивания)		J	40	40	-	-	-	Пришивание аппликаций, выстигивание со свободной подачей, атласная строчка, пришивание пуговиц	3,5	0,0-7,0	1,4	0,0-4,0	Нет	Да	Усил.	

*Авто усил. = Автоматическое усиление

**Усил. = Усиление

⚠ ОСТОРОЖНО!

● Прежде чем заменять прижимную лапку, обязательно выключите питание машины. В противном случае при случайном нажатии педали или кнопки ("Пуск/Стоп") машина начинает шить и может нанести травму.

Максимальная длина петли составляет 28 мм (диаметр пуговицы + толщина пуговицы).
Петли обметываются от передней стороны прижимной лапки назад, как показано ниже.

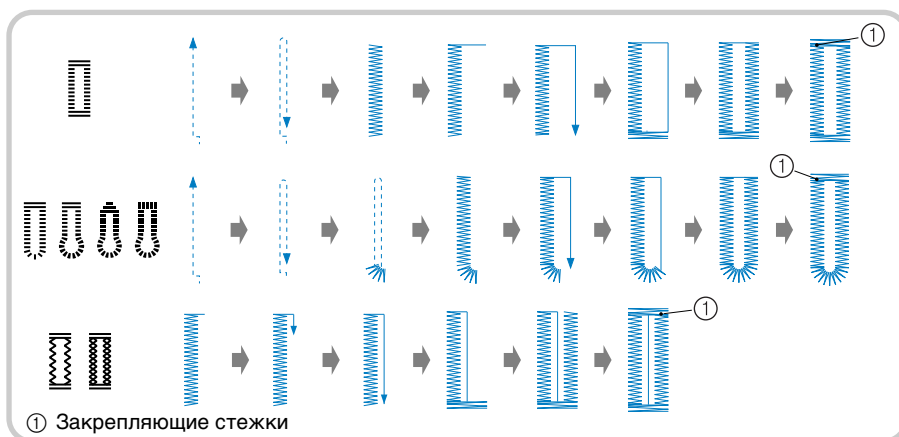

Ниже приведены наименования деталей лапки для обметывания петель "А".

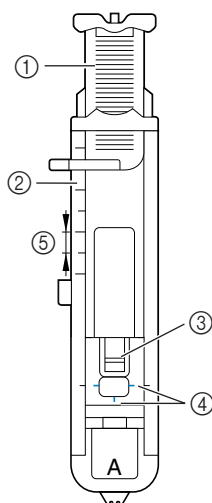

- ① Направляющая пластина пуговицы
- ② Шкала прижимной лапки
- ③ Стержень
- ④ Метки на лапке
- ⑤ 5 мм

1 Мелком отметьте на материале положение и длину петли.

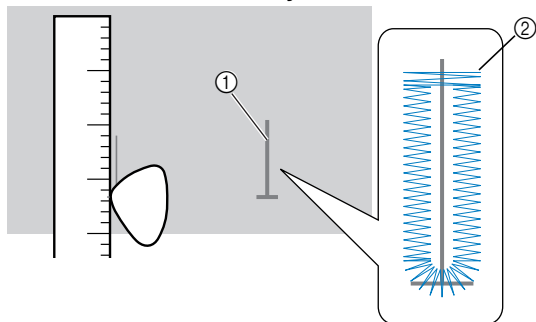

- ① Разметка на материале
- ② Обметывание петель

2 На лапке "А" вытяните направляющую пластину и вставьте в нее пуговицу, которая будет продеваться через петлю.

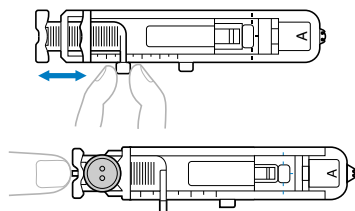

► Размер петли установлен.

■ Если пуговица не помещается в направляющую пластину

Сложите диаметр и толщину пуговицы, затем установите направляющую пластину на полученное значение. (Цена деления шкалы лапки составляет 5 мм.)

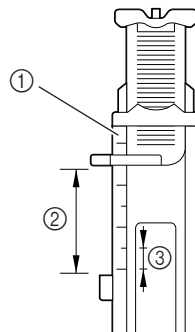

- ① Шкала прижимной лапки
- ② Длина петли (диаметр + толщина пуговицы)
- ③ 5 мм

Пример. Для пуговицы диаметром 15 мм и толщиной 10 мм направляющую пластину пуговицы нужно установить по шкале на 25 мм.

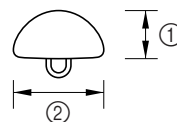

- ① 10 мм
- ② 15 мм

3 Установите лапку для обметывания петель “А”.

4 Выберите строчку.

5 Проведите верхнюю нить вниз через отверстие в прижимной лапке.

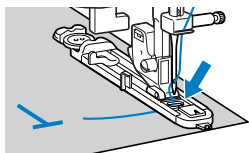

6 Расположите материал так, чтобы передний край разметки петли совпадал с красными метками по бокам лапки. Затем опустите рычаг лапки.

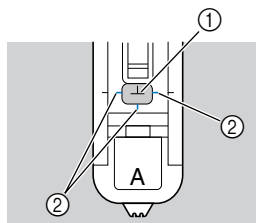

- ① Разметка на материале
- ② Красные метки на лапке для обметывания петель
- Опуская лапку, не толкайте ее переднюю часть, в противном случае не будет соблюден размер петли.

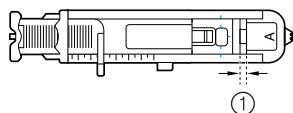
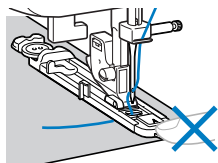

- ① Не уменьшайте зазор.

7 Как можно дальше выдвиньте вниз рычажок обметывания петель.

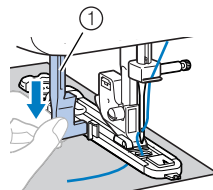

- ① Рычажок для выметывания петли

Рычажок обметывания петель устанавливается за скобкой на лапке для обметывания петель.

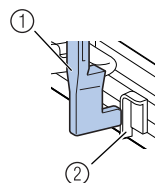

- ① Рычажок для выметывания петли
- ② Скобка

8 Придерживая конец верхней нити левой рукой, начинайте шить.

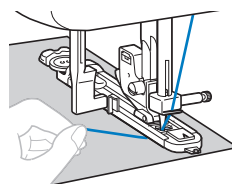

Примечание

- Если необходимо прошить толстый шов, и ткань не подается, увеличьте длину стежка.

► Закончив шитье, машина автоматически прошивает закрепляющие стежки, а затем останавливается.

9 Поднимите иглу и рычаг прижимной лапки, извлеките ткань из машины и обрежьте нить.

10 Поднимите рычажок обметывания петель в его исходное положение.

- 11** Вставьте булавку в закрепку петли, чтобы не прорезать строчку, а затем вспарывателем прорежьте отверстие петли до булавки и раскройте отверстие.

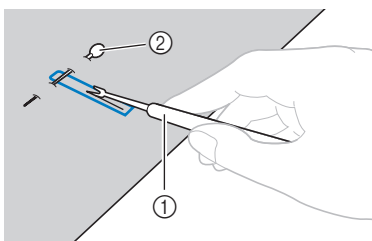

- ① Вспарыватель
② Стержень

Для петель с глазком обычной прошивкой сделайте отверстие в закругленном конце петли, затем прорежьте петлю вспарывателем.

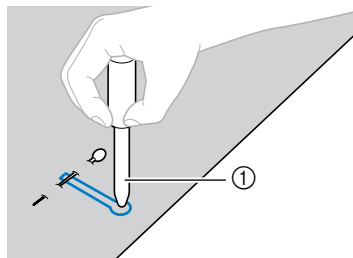

- ① Прошивка

- Перед тем как проделывать отверстие, подложите под материал толстую бумагу или другой защитный материал.

! ОСТОРОЖНО!

- Прорезая петлю вспарывателем, следите, чтобы рука или палец не находились на его пути; вспарыватель может соскользнуть и стать причиной травмы. Используйте вспарыватель только по прямому назначению.



Напоминание

- Перед обметыванием петель проверьте длину стежка и ширину строчки, выполнив пробное обметывание петли на кусочке материала.



■ Обметывание петель на эластичном материале

При обметывании петель на эластичном материале используйте каркасную нить.

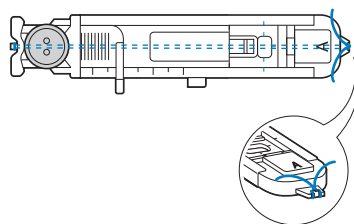
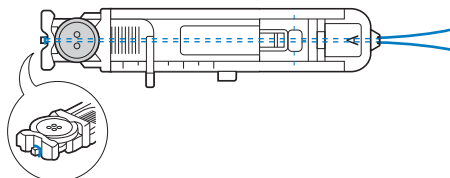
- 1** Зацепите каркасную нить за выступ на лапке для обметывания петель "А" (см. рисунок) так, чтобы эта нить вошла в пазы. Затем нетуго свяжите ее концы.



- 2** Установите лапку для обметывания петель "А".

- 3** Выберите строчку  или .

- 4** Настройте ширину строчки на значение, равное толщине каркасной нити.

- 5** Опустите рычаг лапки и рычажок обметывания петель и приступайте к шитью.

- 6** Закончив обметывание петли, осторожно подтяните каркасную нить, чтобы убрать слабинку.

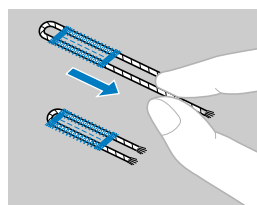

- 7** Иглой для ручного шитья вытяните концы каркасной нити на изнаночную сторону материала и свяжите их.

- 8** Вспарывателем разрежьте середину каркасной нити у верхнего конца петли. Обрежьте излишки каркасной нити.

Пришивание пуговиц

Машину можно использовать для пришивания пуговиц. Пришивать можно пуговицы с 2 или 4 отверстиями.

- 1 Измерьте расстояние между отверстиями в пришиваемой пуговице.

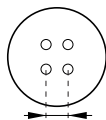

- 2 Поднимите рычаг прижимной лапки и установите переключатель положения гребенок транспортера (расположен на задней стороне платформы) в положение  (вправо, если смотреть спереди).

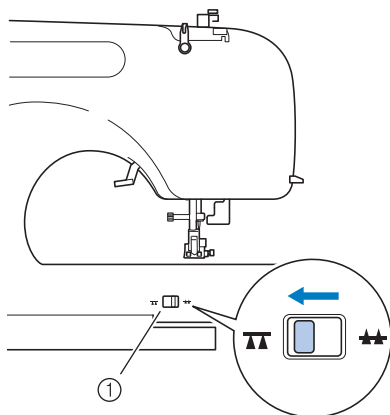

- 1 Переключатель положения гребенок транспортера (на задней панели машины)

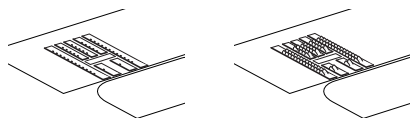

- Гребенки транспортера опущены.

- 3 Установите прижимную лапку “М”.

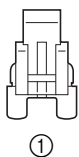



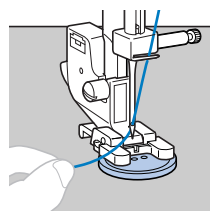

- 1 Лапка для пришивания пуговиц “М”

- 4 Положите пуговицу между прижимной лапкой и тканью.

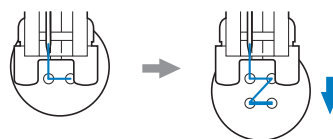

- Если в пуговице четыре отверстия, сначала прошивают два ближних отверстия. Затем сдвигают пуговицу так, чтобы игла входила в два дальних отверстия, и прошивают их таким же образом.



- 5 Выберите строчку . (Если на вашей модели нет строчки , выберите строчку .)

- 6 Настройте ширину строчки так, чтобы она была равна расстоянию между отверстиями в пуговице.

- 7 Установите длину стежка равной минимальному значению, нажав кнопку регулировки длины стежка.

- 8** Поверните маховик машины на себя (против часовой стрелки) и убедитесь в том, что игла правильно входит в два отверстия в пуговице.

Настройте ширину строчки так, чтобы она была равна расстоянию между отверстиями в пуговице.

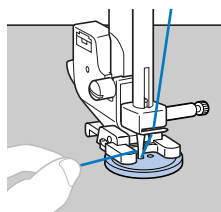
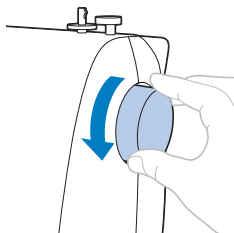

! ОСТОРОЖНО!

- Перед тем как пришивать пуговицу, убедитесь в том, что игла не касается пуговицы. В противном случае игла может погнуться или сломаться.

- 9** Приступайте к шитью.

- Через 10 секунд шитья на малой скорости нажмите  (Обратные/закрепляющие стежки) для выполнения закрепляющих стежков.

- 10** В конце строчки вытяните верхнюю нить на изнаночную сторону материала и свяжите ее с нижней нитью.

Ножницами обрежьте верхнюю и нижнюю нити в начале строчки.

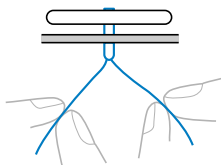

- 11** Закончив пришивание пуговицы, установите переключатель положения гребенок транспортера в положение  (влево, если смотреть спереди) и поверните маховик, чтобы поднять гребенки транспортера.

- При обычном шитье переключатель положения гребенок транспортера установлен в положение .

ВШИВАНИЕ МОЛНИИ

Лапка для вшивания молнии используется для вшивания различных типов молний и легко размещается слева или справа от иглы.

Название строчки	Рисунок	Прижимная лапка	Номер строчки						Применение	Ширина строчки [мм]		Длина стежка [мм]		Двойная игла	Шагающая лапка	Шитье в обратном направлении/выполнение усиленных стежков
			Модель с 70 строчками	Модель с 60 строчками	Модель с 50 строчками	Модель с 40 строчками	Модель с 30 строчками	Модель с 20 строчками		Авт. режим	Ручная настройка	Авт. режим	Ручная настройка			
Прямая строчка (центр)		J	01	01	01	01	01	01	Вшивание молний, простая строчка, выполнение сборок или зашивов и т.д.	-	-	2,5	0,2-5,0	Да (J)	Да**	Обр.*

*Обр. = Обратная строчка

**Не используйте обратную строчку.

⚠ ОСТОРОЖНО!

- Прежде чем заменять прижимную лапку, обязательно выключите питание машины. В противном случае при случайном нажатии педали или кнопки (“Пуск/Стоп”) машина начинает шить и может нанести травму.

1 Установите лапку для строчки “зигзаг” “J”.

2 Сложите два куска ткани лицевыми сторонами внутрь.

3 Прострочите их простой строчкой до начала отверстия для молнии и закрепите конец строчки обратными стежками.

- Прострочите отверстие для молнии (в которое будет вшиваться молния) наметочной строчкой.

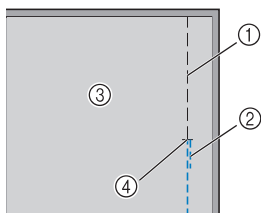

- Наметочная строчка
- Обратные стежки
- Изнаночная сторона материала
- Начало отверстия для молнии

- См. раздел “Простые строчки” на стр. 48.

4 Разверните припуски на швы, приутюжьте их с изнаночной стороны, совместите центр молнии со строчкой и приметайте молнию на место.

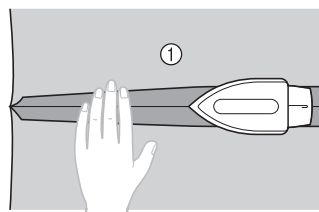

① Изнаночная сторона материала

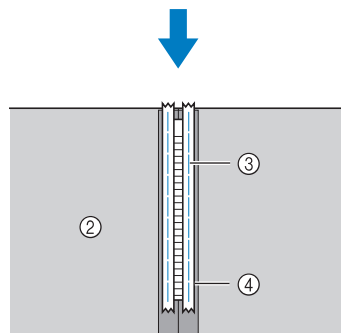

- Изнаночная сторона материала
- Наметочная строчка
- Молния

- 5** Закрепите держатель прижимной лапки на правой части стержня для вшивания молнии “1”.

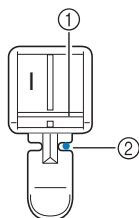

- ① Правая часть стержня
② Точка опускания иглы

- 6** Выберите строчку

! ОСТОРОЖНО!

- Перед началом шитья поверните маховик рукой, чтобы убедиться, что игла не ударит по прижимной лапке. Если выбрать другую строчку, игла может ударить по прижимной лапке и сломаться. Вы также можете получить травму.

- 7** Поверните ткань лицевой стороной вверх, расположите ее таким образом, чтобы молния оказалась справа от прижимной лапки, и выполните строчку.

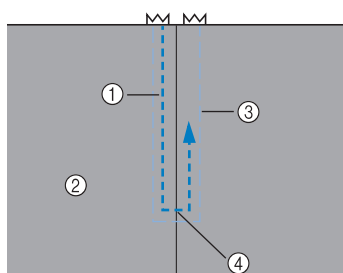

- ① Строчка
② Лицевая сторона материала
③ Наметочная строчка
④ Начало отверстия для молнии

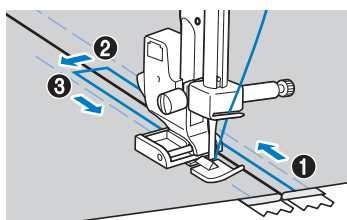

Шейте в направлении от точки ① к точке

③.

! ОСТОРОЖНО!

- Следите за тем, чтобы при шитье игла не ударила по молнии. Если игла ударит по молнии, она может сломаться и вы можете получить травму.



Напоминание

- Если лапка касается ползунка молнии, оставьте иглу в нижнем положении (в ткани) и поднимите прижимную лапку. Сдвиньте ползунки таким образом, чтобы он не касался лапки, опустите лапу и продолжайте шить.
- Чтобы при шитье молния оставалась слева от лапки, на шаге ⑤ установите держатель прижимной лапки на левой части стержня лапки для вшивания молнии “1”.

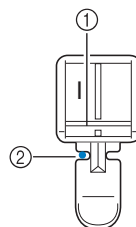

- ① Левая часть стержня
② Точка опускания иглы

- 8** Закончив шитье, удалите наметку.

РАБОТА С ЭЛАСТИЧНЫМ МАТЕРИАЛОМ И ЭЛАСТИЧНОЙ ТЕСЬМОЙ

На этой машине можно шить эластичные материалы и пришивать эластичную тесьму.

Название строчки	Рисунок	Прижимная лапка	Номер строчки						Применение	Ширина строчки [мм]		Длина стежка [мм]		Двойная игла	Шагающая лапка	Шитье в обратном направлении/выполнение усилительных стежков
			Модель с 70 строчками	Модель с 60 строчками	Модель с 50 строчками	Модель с 40 строчками	Модель с 30 строчками	Модель с 20 строчками		Авт. режим	Ручная настройка	Авт. режим	Ручная настройка			
Эластичная строчка		J	03	03	03	03	03	03	Шитье эластичных материалов, декоративная строчка	1,0	1,0–3,0	2,5	1,0–4,0	Да (J)	Нет	Усил. *
3-ступенчатый “зигзаг”		J	05	05	05	05	05	05	Обметывание краев на среднем или эластичном материале, пришивание тесьмы, штопка и т.д.	5,0	1,5–7,0	1,0	0,2–4,0	Да (J) **	Нет	Усил. *

*Усил. = Усиление

**Установите ширину строчки 5,0 мм или менее.

ОСТОРОЖНО!

- Прежде чем заменять прижимную лапку, обязательно выключите питание машины. В противном случае при случайном нажатии педали или кнопки  (“Пуск/Стоп”) машина начинает шить и может нанести травму.

При выполнении каждой из следующих операций соблюдайте соответствующие меры предосторожности.

Эластичная строчка

- 1 Установите лапку для строчки “зигзаг” “J”.
- 2 Выберите строчку .
- 3 Шейте материал, не растягивая его.

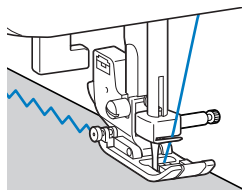

Пришивание эластичной тесьмы

При пришивании эластичной тесьмы к манжете или талии швейного изделия окончательный размер будет определяться длиной растянутой тесьмы. Поэтому необходимо точно определить длину тесьмы.

- 1 Приметайте тесьму булавками к изнаночной стороне материала. Приметайте тесьму к ткани в нескольких местах, чтобы равномерно расположить ее на ткани.

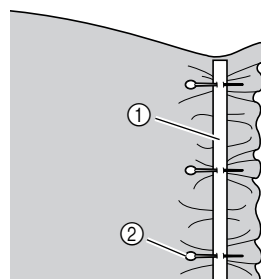

- ① Эластичная тесьма
- ② Стержень

- 2 Установите лапку для строчки “зигзаг” “J”.
- 3 Выберите строчку .
- 4 Пришейте тесьму к материалу, растягивая ее настолько, чтобы длина тесьмы была равна длине материала.левой рукой тяните ткань за прижимной лапкой, а правой рукой оттягивайте ее у ближайшей к лапке булавки.

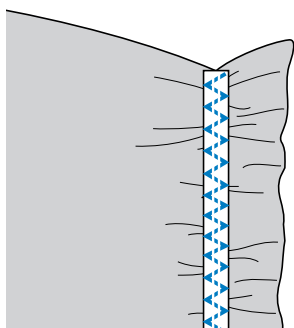
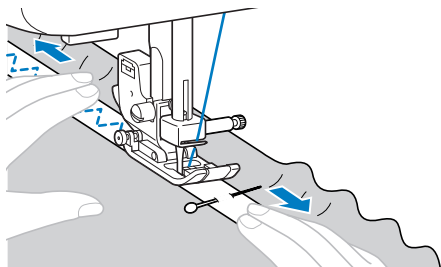
**! ОСТОРОЖНО!**

- Во время шитья следите, чтобы игла не касалась булавок. Иначе игла может погнуться или сломаться.

АППЛИКАЦИЯ, ПЭТЧВОРК И ВЫСТЕГИВАНИЕ

Ниже описаны строчки, используемые для аппликации, пэтчворка и выстигивания.

Название строчки	Рисунок	Прижимная лапка	Номер строчки						Применение	Ширина строчки [мм]		Длина стежка [мм]		Двойная игла	Шагающая лапка	Шитье в обратном направлении/ выполнение усилительных стежков
			Модель с 70 строчками	Модель с 60 строчками	Модель с 50 строчками	Модель с 40 строчками	Модель с 30 строчками	Модель с 20 строчками		Авт. режим	Ручная настройка	Авт. режим	Ручная настройка			
Строчка “зигзаг”		J	04	04	04	04	04	04	Обметывание краев и пришивание аппликаций	3,5	0,0–7,0	1,4	0,0–4,0	**** Да (J)	*** Да	* Обр.
Строчка “зигзаг” (для выстигивания)		J	40	40	-	-	-	-	Пришивание аппликаций, выстигивание со свободной подачей, атласная строчка, пришивание пуговиц	3,5	0,0–7,0	1,4	0,0–4,0	Нет	Да	** Усил.
Строчка для пришивания аппликаций		J	11	11	11	11	11	11	Пришивание аппликаций	3,5	2,5–5,0	2,5	1,6–4,0	Да (J)	Нет	** Усил.
Строчка для пришивания аппликаций (для выстигивания)		J	41	41	-	-	-	-	Пришивание аппликаций и окантовывание	1,5	0,5–5,0	1,2	1,0–4,0	Нет	Нет	** Усил.
		J	42	42	-	-	-	-	Пришивание аппликаций и окантовывание	1,5	0,5–5,0	1,2	1,0–4,0	Нет	Нет	** Усил.
Прямая стачная строчка		J	37	37	-	-	-	-	Стачивание прямой строчкой (с припуском на шов 6,5 мм от правого края прижимной лапки)	5,5	0,0–7,0	1,6	0,2–5,0	Нет	Да	** Усил.
		J	38	38	-	-	-	-	Стачивание прямой строчкой (с припуском на шов 6,5 мм от левого края прижимной лапки)	1,5	0,0–7,0	1,6	0,2–5,0	Нет	Да	** Усил.
Стачная строчка		J	14	14	14	14	14	-	Пэтчворк и декоративная строчка	4,0	0,0–7,0	1,2	0,2–4,0	**** Да (J)	Нет	** Усил.
		J	15	15	15	15	15	14	Пэтчворк, декоративная строчка и обметывание краев на обеих частях материала, например трико	5,0	2,5–7,0	2,5	1,0–4,0	**** Да (J)	Нет	** Усил.
		J	16	16	16	16	16	-	Пэтчворк и декоративная строчка	5,0	0,0–7,0	1,2	0,2–4,0	**** Да (J)	Нет	** Усил.
Имитация ручного выстигивания		J	39	39	35	31	-	-	Выстигивание прямой строчкой с имитацией под ручной шов	0,0	0,0–7,0	2,5	1,0–4,0	Нет	Нет	** Усил.
Фактурное выстигивание		J	43	43	-	-	-	-	Фоновая стегальная строчка (придание фактуры)	7,0	1,0–7,0	1,6	1,0–4,0	Нет	Нет	** Усил.

*Обр.: Обратная строчка **Усил.: Усиление ***Не используйте обратную строчку.

****Установите ширину строчки 5,0 мм или менее.

ОСТОРОЖНО!

- Прежде чем заменять прижимную лапку, обязательно выключите питание машины. В противном случае при случайном нажатии педали или кнопки (“Пуск/Стоп”) машина начинает шить и может нанести травму.

Аппликация

Для создания аппликации вырезают кусок ткани определенного цвета и формы в качестве украшения.

- 1 Приметайте вырезанный рисунок к ткани.

! ОСТОРОЖНО!

- Если для удержания вырезанного рисунка на ткани используется клей, не наносите клей на те области, которые будут прошиваться на машине. При попадании клея на иглу или челнок возможно повреждение машины.

- 2 Установите лапку для строчки “зигзаг” “J”.

- 3 Выберите строчку .

- 4 Шейте вдоль края ткани, опустив иглу справа вне вырезанного рисунка.

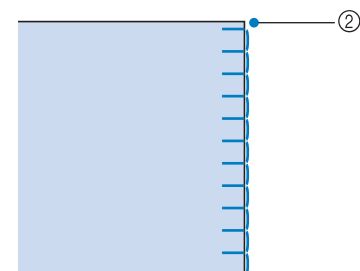
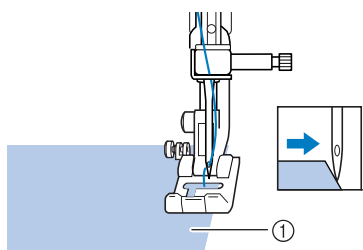

- 1 Ткань аппликации
- 2 Точка опускания иглы

- 5 При необходимости удалите наметочную нить.



Напоминание

- Выполните закрепляющие прямые стежки в начале и в конце строчки.

! ОСТОРОЖНО!

- Во время шитья следите, чтобы игла не касалась булавок, иначе игла может сломаться. Вы также можете получить травму.

Пэчворк (лоскутное шитье)

- 1 Подогните край верхнего куска материала и положите его на нижний кусок.

- 2 Сшейте два куска материала вместе так, чтобы строчка накрывала оба куска.

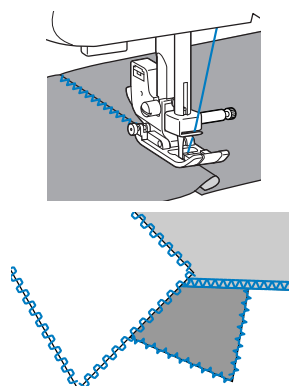

Стачивание

Сшивание двух полотен материала называется стачиванием. Эти полотна следует обрезать с припуском на шов 6,5 мм.

Прямая стачная строчка получается с отступом 6,5 мм либо от левого, либо от правого края прижимной лапки.

- 1 Сметайте или скрепите булавками стачиваемые полотна материала вдоль припуска на шов.

- 2 Установите лапку для строчки “зигзаг” “J”.

- 3 Выберите строчку  или .

4 Шейте так, чтобы край материала совпадал с краем прижимной лапки.

■ Припуск на шов справа

Совместите край материала с правым краем прижимной лапки и шейте, выбрав строчку .

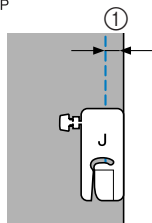

① 6,5 мм

■ Припуск на шов слева

Совместите край материала с левым краем прижимной лапки и шейте, используя строчку .

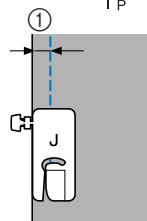

① 6,5 мм



Напоминание

- Для изменения ширины шва (положение иглы) изменяйте ширину строчки. Подробнее см. раздел “Изменение положения иглы” (с. 48).

Выстегивание

Прослаивание ватина между верхним и нижним слоями материала называется выстегиванием. Выстегивание можно легко выполнять с помощью дополнительной шагающей лапки и дополнительной направляющей для выстегивания.



Примечание

- Используйте только шагающую лапку с прямой строчкой или строчкой “зигзаг”. Не используйте другие строчки. При использовании шагающей лапки шитье в обратном направлении выполняться не может.

1 Сметайте материал, который необходимо выстегать.

2 Снимите прижимную лапку и держатель лапки.

- Подробнее см. раздел “Снятие держателя прижимной лапки” (с. 35).

3 Наденьте на винт иглодержателя соединительную вилку, опустите рычажок прижимной лапки, а затем винтом держателя прижимной лапки прикрепите шагающую лапку к стержню прижимной лапки.

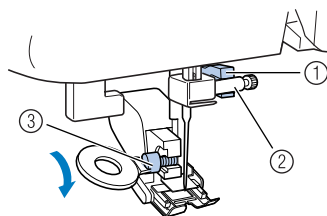

- ① Соединительная вилка
- ② Винт иглодержателя
- ③ Винт крепления держателя лапки

⚠ ОСТОРОЖНО!

- Надежно затяните винт иглодержателя дисковообразной отверткой. При слабой затяжке винта игла может ударить по прижимной лапке и привести к травме.
- Перед тем как начать шить, медленно поверните маховик машины на себя и убедитесь в том, что игла не ударяет по прижимной лапке. Если игла ударяет по прижимной лапке, это может привести к травме.

4 Выберите строчку , или .

5 Во время шитья равномерно направляйте материал руками с обеих сторон от прижимной лапки.

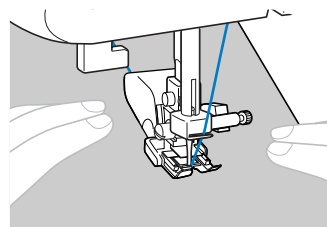

Примечание

- При шитье с шагающей лапкой шейте на средней или малой скорости.

■ Использование направляющей для выстигивания (опция)

Чтобы стегальные строчки были параллельны, используйте направляющую для выстигивания.

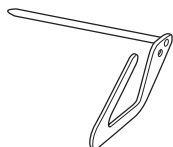

1 Вставьте шток направляющей в отверстие в задней части шагающей лапки или держателя лапки.

□ Шагающая лапка

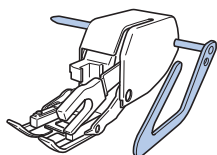

□ Держатель прижимной лапки

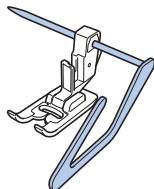

2 Отрегулируйте положение направляющей так, чтобы она совпала с уже прошитым швом.

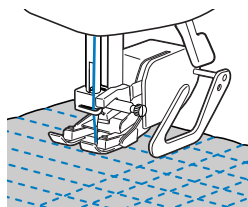

Выстигивание со свободной подачей материала

При выстигивании со свободной подачей материала гребенки транспортера можно опускать (при помощи переключателя положения гребенок транспортера), чтобы можно было свободно перемещать материал в любом направлении.

Для выстигивания со свободной подачей материала необходимо установить дополнительную стегальную лапку.

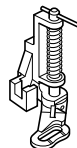

1 Снимите прижимную лапку и держатель лапки.

- Подробнее см. раздел “Снятие держателя прижимной лапки” (с. 35).

2 Совместите стегальную лапку с нижней левой стороной стержня. Штифт на стегальной лапке должен быть расположен поверх винта иглодержателя.

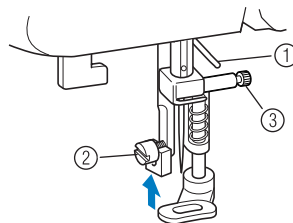

- ① Штифт на стегальной лапке
- ② Винт крепления держателя лапки
- ③ Винт иглодержателя

- 3** Придерживая стегальную лапку правой рукой, левой рукой затяните дискообразной отверткой винт держателя прижимной лапки.

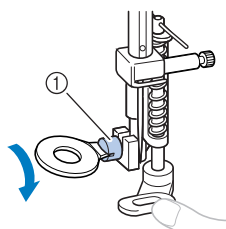

① Винт крепления держателя лапки

! ОСТОРОЖНО!

- Надежно затяните винты дискообразной отверткой. В противном случае игла может задеть прижимную лапку и погнуться или сломаться.

- 4** Установите переключатель положения гребенок транспортера (расположен на задней стороне платформы) в положение **▲▲** (вправо, если смотреть спереди).

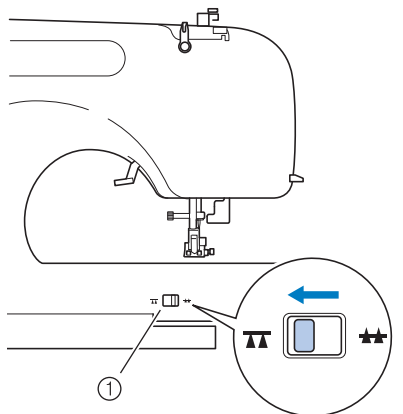

① Переключатель положения гребенок транспортера (на задней панели машины)

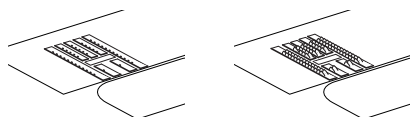

► Гребенки транспортера опущены.

- 5** Включите машину и выберите строчку.

- 6** Натягивая материал обеими руками, перемещайте его в соответствии с требуемым рисунком выстигивания. В начале и в конце выполняемой строчки прошиваются закрепляющие стежки.

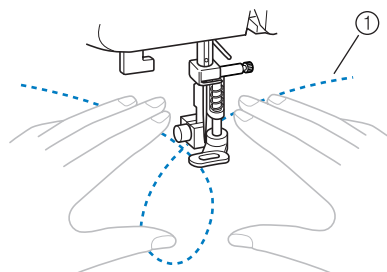

① Рисунок

- 7** Закончив шитье, установите переключатель положения гребенок транспортера в положение **▲▲** (влево, если смотреть спереди) и поверните маховик, чтобы поднять гребенки транспортера.

- При обычном шитье переключатель положения гребенок транспортера установлен в положение **▲▲**.

ЗАКРЕПЛЯЮЩИЕ СТЕЖКИ

Закрепление применяется для обработки мест, подверженных напряжению, таких как низ рукавов, шаговые швы брюк и углы карманов.

Название строчки	Рисунок	Прижимная лапка	Номер строчки						Применение	Ширина строчки [мм]		Длина стежка [мм]		Двойная игла	Шагающая лапка	Шитье в обратном направлении/ выполнение усиленных стежков
			Модель с 70 строчками	Модель с 60 строчками	Модель с 50 строчками	Модель с 40 строчками	Модель с 30 строчками	Модель с 20 строчками		Авт. режим	Ручная настройка	Авт. режим	Ручная настройка			
Тройная эластичная строчка		J	02	02	02	02	02	02	Вшивание рукавов, выполнение шаговых швов брюк, шитье эластичных материалов, декоративная строчка	0,0	0,0-7,0	2,5	1,5-4,0	Нет	Нет	Усил.*
Закрепка		A	36	36	34	30	24	19	Усиление раскрытий и легко распускающихся швов	2,0	1,0-3,0	0,4	0,3-1,0	Нет	Нет	Авто усил.**

*Усил. = Усиление

**Авто усил. = Автоматическое усиление

⚠ ОСТОРОЖНО!

- Прежде чем заменять прижимную лапку, обязательно выключите питание машины. В противном случае при случайном нажатии педали или кнопки  (“Пуск/Стоп”) машина начинает шить и может нанести травму.

Тройная эластичная строчка

Применяйте тройную эластичную строчку для закрепления отверстий рукавов и шаговых швов брюк.

- 1 Установите лапку для строчки “зигзаг” “J”.
- 2 Выберите строчку .
- 3 Приступайте к шитью.
 - Подробнее см. раздел “Начало шитья” (с. 40).

Закрепки

Закрепки используются для закрепления участков, подверженных напряжениям, таких как углы карманов и разрезы.

В качестве примера ниже описывается выполнение закрепок на углах карманов.

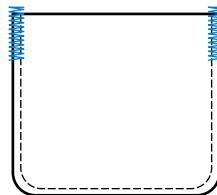

- 1** Определите нужную длину закрепки. На лапке для выметывания петель “А” установите эту длину на направляющей пластине. (Цена деления шкалы лапки составляет 5 мм.)

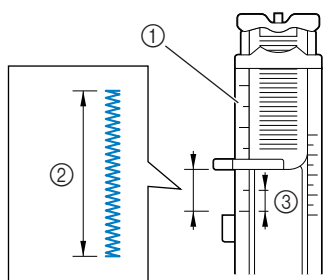

- ① Шкала прижимной лапки
- ② Длина закрепки
- ③ 5 мм

- Максимальная длина закрепки составляет примерно 28 мм.

- 2** Установите лапку для обметывания петель “А”.

- 3** Выберите строчку .

- 4** Расположите материал отверстием кармана на себя, затем опустите рычаг лапки так, чтобы игла вошла в материал на расстоянии 2 мм перед отверстием кармана.

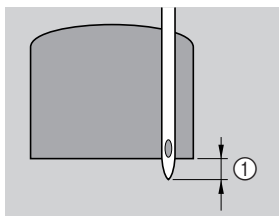

- ① 2 мм

Проведите верхнюю нить вниз через отверстие в прижимной лапке.

- Опуская прижимную лапку, не толкайте ее переднюю часть, в противном случае не будет соблюден размер закрепки.

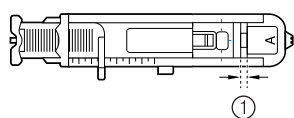
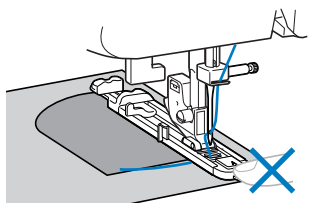

- ① Не уменьшайте зазор.

- 5** Как можно дальше выдвиньте вниз рычажок обметывания петель.

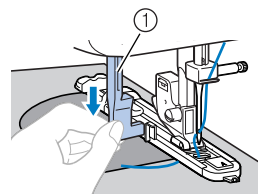

- ① Рычажок для выметывания петель

Рычажок обметывания петель устанавливается за скобкой на лапке для обметывания петель.

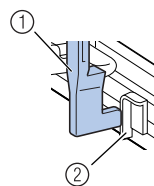

- ① Рычажок для выметывания петель
- ② Скобка

- 6** Придерживая конец верхней нити левой рукой, начинайте шить.

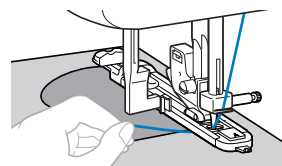

- ▶ Закончив шитье, машина автоматически прошивает закрепляющие стежки, а затем останавливается.

- 7** Поднимите иглу и рычаг прижимной лапки, извлеките ткань из машины и обрежьте нить.

- 8** Поднимите рычажок обметывания петель в его исходное положение.















Напоминание

- Если материал не подается, например, потому что он слишком толстый, увеличьте длину стежка. Подробнее см. раздел “Выбор строчки” (с. 38).

ДЕКОРАТИВНЫЕ СТРОЧКИ

На этой швейной машине можно выполнять различные декоративные строчки.

Название строчки	Рисунок	Прижимная лапка	Номер строчки						Применение	Ширина строчки [мм]		Длина стежка [мм]		Двойная игла	Шагающая лапка	Шитье в обратном направлении/ выполнение усиленных стежков
			Модель с 70 строчками	Модель с 60 строчками	Модель с 50 строчками	Модель с 40 строчками	Модель с 30 строчками	Модель с 20 строчками		Авт. режим	Ручная настройка	Авт. режим	Ручная настройка			
Строчка-мережка		J	17	17	17	17	17	15	Строчка-мережка, украшение сборками или буфами, декоративная строчка	5,0	0,0-7,0	2,5	1,0-4,0	Да (J)	Нет	Усил. *
		J	18	18	18	18	18	-	Строчка-мережка, украшение сборками или буфами, декоративная строчка	5,0	2,5-7,0	2,5	1,0-4,0	Да (J)	Нет	Усил. *
Стачная строчка		J	14	14	14	14	14	-	Пэчворк и декоративная строчка	4,0	0,0-7,0	1,2	0,2-4,0	Да (J)	Нет	Усил. *
		J	15	15	15	15	15	14	Пэчворк, декоративная строчка и обметывание краев на обеих частях материала, например трико	5,0	2,5-7,0	2,5	1,0-4,0	Да (J)	Нет	Усил. *
		J	16	16	16	16	16	-	Пэчворк и декоративная строчка	5,0	0,0-7,0	1,2	0,2-4,0	Да (J)	Нет	Усил. *
Строчка-ракушка		J	12	12	12	12	12	12	Строчка-ракушка	4,0	0,0-7,0	2,5	0,2-4,0	Да (J)	Нет	Усил. *
Фестонная атласная строчка		N	13	13	13	13	13	13	Фестонная строчка	5,0	2,5-7,0	0,5	0,1-1,0	Да (J)	Нет	Усил. *
Декоративная строчка		J	19	19	19	19	-	-	Декоративная отделка	4,0	0,0-7,0	3,0	2,0-4,0	Нет	Нет	Усил. *
		J	20	20	20	20	-	-	Декоративная отделка	4,0	0,0-7,0	2,5	1,0-4,0	Да (J)	Нет	Усил. *
		J	21	21	21	-	-	-	Декоративная отделка	5,5	0,0-7,0	1,6	1,0-4,0	Да (J)	Нет	Усил. *
		N	22	22	22	21	-	-	Декоративная строчка и пришивание эластичной тесьмы	5,0	1,5-7,0	1,0	0,2-4,0	Да (J)	Нет	Усил. *
		N	23	23	23	22	19	-	Кружевная строчка, декоративная подшивка, мережки и т.д.	3,5	1,5-7,0	2,5	1,6-4,0	Нет	Нет	Усил. *
		N	24	24	24	23	20	-	Декоративная подшивка, мережки и т.д.	6,0	1,5-7,0	3,0	1,5-4,0	Нет	Нет	Усил. *

*Усил. = Усиление

**Установите ширину строчки 5,0 мм или менее.

Название строчки	Рисунок	Прижимная лапка	Номер строчки						Применение	Ширина строчки [мм]		Длина стежка [мм]		Двойная игла	Шагающая лапка	Шитье в обратном направлении/ выполнение усиленных стежков
			Модель с 70 строчками	Модель с 60 строчками	Модель с 50 строчками	Модель с 40 строчками	Модель с 30 строчками	Модель с 20 строчками		Авт. режим	Ручная настройка	Авт. режим	Ручная настройка			
Декоративная строчка		N	25	25	25	-	-	-	Декоративная подшивка на тонком и среднем материале с плотняным переплетением, мережки и т.д.	5,0	1,5-7,0	3,5	1,5-4,0	Нет	Нет	Усил.*
		N	26	26	26	24	-	-	Декоративная подшивка на тонком и среднем материале с плотняным переплетением, мережки и т.д.	5,0	1,5-7,0	4,0	1,5-4,0	Да** (J)	Нет	Усил.*
		N	27	27	27	-	-	-	Декоративная подшивка на тонком и среднем материале с плотняным переплетением, мережки и т.д.	5,0	1,5-7,0	2,5	1,5-4,0	Да** (J)	Нет	Усил.*
		N	28	28	28	-	-	-	Декоративная подшивка на тонком и среднем материале с плотняным переплетением, мережки и т.д.	5,0	1,5-7,0	2,0	1,5-4,0	Да** (J)	Нет	Усил.*

*Усил. = Усиление

**Установите ширину строчки 5,0 мм или менее.

ОСТОРОЖНО!

- Прежде чем заменять прижимную лапку, обязательно выключите питание машины. В противном случае при случайном нажатии педали или кнопки (“Пуск/Стоп”) машина начинает шить и может нанести травму.

Строчка-мережка

Строчка через открытый шов называется “строчкой-мережкой”. Она применяется при изготовлении блузок и детской одежды. Строчка будет выглядеть более нарядной, если использовать толстую нить.

- 1** Подогните края деталей и приутюжьте их.

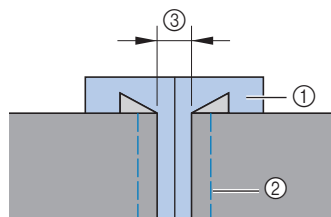

- 2** Приметайте обе части, оставив между ними зазор примерно 4,0 мм, на тонкую бумагу или лист водорастворимого стабилизатора.

- Если нарисовать линию по центру бумаги или листа водорастворимого стабилизатора, то шить будет легче.



- ① Тонкая бумага или растворимый стабилизатор
- ② Наметочная строчка
- ③ 4 мм

- 3** Установите лапку для строчки “зигзаг” “J”.

- 4 Выберите строчку  или .
- 5 Установите ширину строчки 7,0 мм.
 - Подробнее см. раздел “Выбор строчки” (с. 38).
- 6 Приступайте к шитью и следите, чтобы центр лапки проходил по центру зазора между полотнами материала.

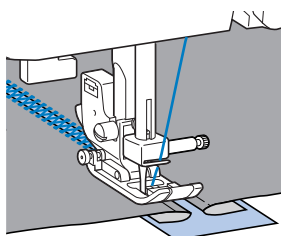
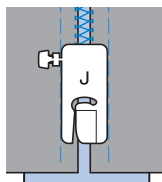

- 7 Закончив шитье, удалите бумагу.

Фестонная строчка

Волнообразный повторяющийся рисунок строчки, похожий на гребешки, называется фестонной строчкой. Она используется для отделки воротников блузок и краев носовых платков.

- 1 Установите лапку для вышивания монограмм “N”.
- 2 Выберите строчку .
- 3 Шейте вдоль края материала с небольшим отступом, не заходя на край материала.

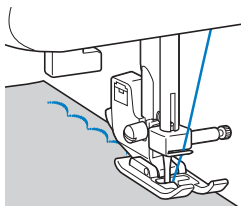

- Для оптимального результата перед шитьем смочите ткань жидкостью для подкрахмаливания и проутюжьте ее.

- 4 Обрежьте край материала вдоль строчки.

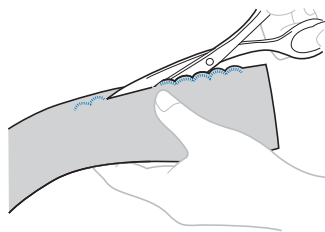

- Будьте осторожны – не прорежьте строчку.

Украшение сборками или буфами

Декоративная строчка, создаваемая путем прошивания или вышивания поверх сборок. Используется для украшения переда блузок или манжет.

Украшение сборками или буфами придает материалу текстуру и эластичность.

- 1 Установите лапку для строчки “зигзаг” “J”.
- 2 Выберите прямую строчку и установите длину стежка 4,0 мм. Затем уменьшите натяжение нити.
 - Подробнее см. разделы “Выбор строчки” (с. 38) и “Натяжение нити” (с. 42).
- 3 Прошейте несколько параллельных строчек с интервалом 10 мм.

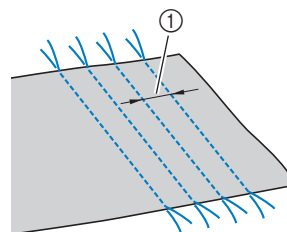

① 10 мм

- Не прошивайте обратные/закрепляющие стежки и не обрезайте нить.

- 4** Подтяните нижние нити, чтобы создать сборки.
Протюжьте сборки.

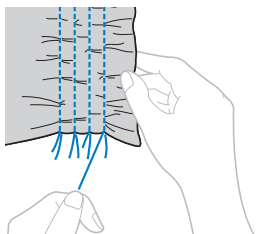

- 5** Выберите строчку  или .

- 6** Прошейте между прямыми строчками.

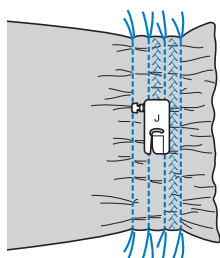

- 7** Вытяните нити прямых строчек.

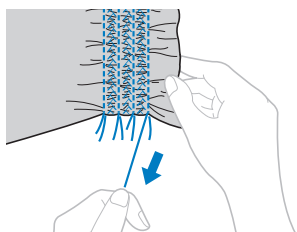

Строчка-ракушка

Сборки, которые выглядят как ракушки, называются “строчкой-ракушкой”. Она используется для украшения переда блузок или манжет из тонких материалов.

- 1** Сложите материал по косой линии.

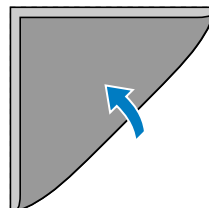

- 2** Установите лапку для строчки “зигзаг” “J”.

- 3** Выберите строчку  и увеличьте натяжение нити.

- Подробнее см. раздел “Выбор строчки” (с. 38).

- 4** Приступайте к шитью и следите за тем, чтобы игла опускалась чуть за краем материала.

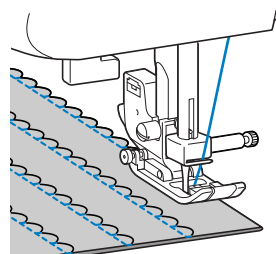
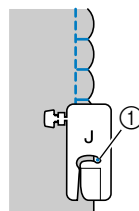

- ① Точка опускания иглы

- 5** Разверните материал и заутюжьте сборки на одну сторону.

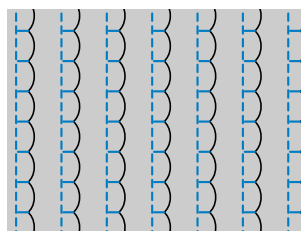

Декоративное стачивание

Декоративные стачные строчки можно прошить по припускам на шов стачанных полотен материала. Это полезно при выполнении лоскутного шитья.

1 Установите лапку для строчки “зигзаг” “J”.

2 Стачайте два куска материала лицевыми сторонами внутрь, затем раскройте припуски на шов.

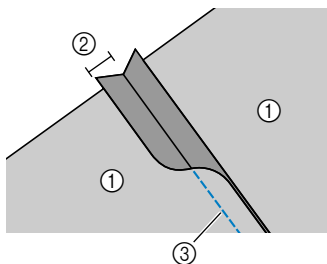

- ① Изнаночная сторона материала
- ② Припуск на шов 6,5 мм
- ③ Прямая строчка

3 Выберите строчку ,  или .

4 Переверните материал лицевой стороной вверх и прошейте по шву, направляя шов по центру прижимной лапки.

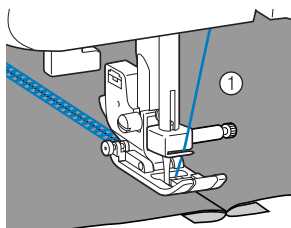

- ① Лицевая сторона материала

Меретки

При шитье иглой с крылышками отверстия, проделываемые иглой в ткани, увеличиваются, что создает похожую на кружево декоративную строчку. Эта строчка используется для украшения подогнутых гибов ткани и скатертей из тонких и средних материалов.

⚠ ОСТОРОЖНО!

- Для заправки нити в иглу с крылышками нитевдеватель не используется. Попытка использовать нитевдеватель для этой иглы может привести к повреждению машины. Проденьте нить через игольное ушко спереди назад. Подробнее см. раздел “Заправка верхней нити” (с. 23).

1 Установите иглу с крылышками.

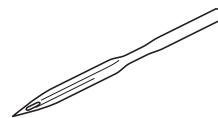

- Используйте иглу с крылышками № 130/705H 100/16.
- Инструкции по установке иглы см. в разделе “Замена иглы” (с. 30).

2 Установите лапку для вышивания монограмм “N”.

3 Выберите строчку , , ,  или .

⚠ ОСТОРОЖНО!

- Ширина строчки не должна превышать 6,0 мм. В противном случае игла может погнуться или сломаться.
- После настройки ширины строчки медленно поверните маховик на себя (против часовой стрелки) и убедитесь в том, что игла не касается прижимной лапки. Если игла ударит по лапке, она может погнуться или сломаться.

4 Приступайте к шитью.

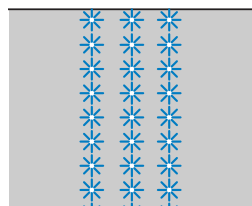

4 ПРИЛОЖЕНИЕ

НАСТРОЙКИ СТРОЧЕК

В следующей таблице для основных строчек приводятся варианты применения, длина стежка и ширина строчки, а также возможность использования двойной иглы.

! ОСТОРОЖНО!

- При использовании двойной иглы ширина строчки должна составлять не более 5,0 мм. В противном случае возможна поломка иглы или повреждение машины.
- Для работы с двойной иглой обязательно установите лапку для строчки “зигзаг” “J”. В противном случае возможна поломка иглы или повреждение машины.

Основные строчки

Название строчки	Рисунок	Прижимная лапка	Номер строчки						Применение	Ширина строчки [мм]		Длина стежка [мм]		Двойная игла	Шагающая лапка	Шитье в обратном направлении/ выполнение усиленных стежков	
			Модель с 70 строчками	Модель с 60 строчками	Модель с 50 строчками	Модель с 40 строчками	Модель с 30 строчками	Модель с 20 строчками		Авт. режим	Ручная настройка	Авт. режим	Ручная настройка				
Прямая	Слева		J	00	00	00	00	00	00	Простая строчка, выполнение сборок или защипов и т.д.	0,0	0,0–7,0	2,5	0,2–5,0	Нет	***	Обр.*
	По центру		J	01	01	01	01	01	01	Вшивание молний, простая строчка, выполнение сборок или защипов и т.д.	–	–	2,5	0,2–5,0	Да (J)	***	Обр.*
Тройная эластичная строчка		J	02	02	02	02	02	02	Вшивание рукавов, выполнение шаговых швов брюк, шитье эластичных материалов, декоративная строчка	0,0	0,0–7,0	2,5	1,5–4,0	Нет	Нет	Усил.**	
Эластичная строчка		J	03	03	03	03	03	03	Шитье эластичных материалов, декоративная строчка	1,0	1,0–3,0	2,5	1,0–4,0	Да (J)	Нет	Усил.**	
Строчка “зигзаг”		J	04	04	04	04	04	04	Обметывание краев и пришивание аппликаций	3,5	0,0–7,0	1,4	0,0–4,0	Да (J)	***	Обр.*	
3-ступенчатый “зигзаг”		J	05	05	05	05	05	05	Обметывание краев на среднем или эластичном материале, пришивание тесьмы, штопка и т.д.	5,0	1,5–7,0	1,0	0,2–4,0	Да (J)	Нет	Усил.**	

*Обр.: Обратная строчка **Усил.: Усиление ***Не используйте обратную строчку.

****Установите ширину строчки 5,0 мм или менее.

Название строчки	Рисунок	Прижимная лапка	Номер строчки						Применение	Ширина строчки [мм]		Длина стежка [мм]		Двойная игла	Шагающая лапка	Шитье в обратном направлении/выполнение усилительных стежков
			Модель с 70 строчками	Модель с 60 строчками	Модель с 50 строчками	Модель с 40 строчками	Модель с 30 строчками	Модель с 20 строчками		Авт. режим	Ручная настройка	Авт. режим	Ручная настройка			
Краеобметочная строчка		G	06	06	06	06	06	06	Обметывание краев на тонком или среднем материале	3,5	2,5–5,0	2,0	1,0–4,0	Нет	Нет	Усил. **
		G	07	07	07	07	07	07	Обметывание краев на плотном материале	5,0	2,5–5,0	2,5	1,0–4,0	Нет	Нет	Усил. **
		J	08	08	08	08	08	08	Обметывание краев на эластичном материале	5,0	0,0–7,0	2,5	0,5–4,0	Да (J)	Нет	Усил. **
Потайная строчка-мережка		R	09	09	09	09	09	09	Потайное подшивание на материале средней плотности	0	–3 – 3	2,0	1,0–3,5	Нет	Нет	Усил. **
		R	10	10	10	10	10	10	Потайное подшивание на эластичном материале	0	–3 – 3	2,0	1,0–3,5	Нет	Нет	Усил. **
Строчка для пришивания аппликаций		J	11	11	11	11	11	11	Пришивание аппликаций	3,5	2,5–5,0	2,5	1,6–4,0	Да (J)	Нет	Усил. **
Строчка-ракушка		J	12	12	12	12	12	12	Строчка-ракушка	4,0	0,0–7,0	2,5	0,2–4,0	Да (J)	Нет	Усил. **
Фестонная атласная строчка		N	13	13	13	13	13	13	Фестонная строчка	5,0	2,5–7,0	0,5	0,1–1,0	Да (J)	Нет	Усил. **
Стачная строчка		J	14	14	14	14	14	–	Пэтчворк и декоративная строчка	4,0	0,0–7,0	1,2	0,2–4,0	Да (J)	Нет	Усил. **
		J	15	15	15	15	15	14	Пэтчворк, декоративная строчка и обметывание краев на обеих частях материала, например трико	5,0	2,5–7,0	2,5	1,0–4,0	Да (J)	Нет	Усил. **
		J	16	16	16	16	16	–	Пэтчворк и декоративная строчка	5,0	0,0–7,0	1,2	0,2–4,0	Да (J)	Нет	Усил. **
Строчка-мережка		J	17	17	17	17	17	15	Строчка-мережка, украшение сборками или буфами, декоративная строчка	5,0	0,0–7,0	2,5	1,0–4,0	Да (J)	Нет	Усил. **
		J	18	18	18	18	18	–	Строчка-мережка, украшение сборками или буфами, декоративная строчка	5,0	2,5–7,0	2,5	1,0–4,0	Да (J)	Нет	Усил. **

*Обр.: Обратная строчка **Усил.: Усиление ***Не используйте обратную строчку.

****Установите ширину строчки 5,0 мм или менее.

Название строчки	Рисунок	Прижимная лапка	Номер строчки						Применение	Ширина строчки [мм]		Длина стежка [мм]		Двойная игла	Шагающая лапка	Шитье в обратном направлении/ выполнение усилительных стежков
			Модель с 70 строчками	Модель с 60 строчками	Модель с 50 строчками	Модель с 40 строчками	Модель с 30 строчками	Модель с 20 строчками		Авт. режим	Ручная настройка	Авт. режим	Ручная настройка			
Декоративная строчка		J	19	19	19	19	-	-	Декоративная отделка	4,0	0,0-7,0	3,0	2,0-4,0	Нет	Нет	Усил. **
		J	20	20	20	20	-	-	Декоративная отделка	4,0	0,0-7,0	2,5	1,0-4,0	**** Да (J)	Нет	Усил. **
		J	21	21	21	-	-	-	Декоративная отделка	5,5	0,0-7,0	1,6	1,0-4,0	**** Да (J)	Нет	Усил. **
		N	22	22	22	21	-	-	Декоративная строчка и пришивание эластичной тесьмы	5,0	1,5-7,0	1,0	0,2-4,0	**** Да (J)	Нет	Усил. **
		N	23	23	23	22	19	-	Кружевная строчка, декоративная подшивка, мережки и т.д.	3,5	1,5-7,0	2,5	1,6-4,0	Нет	Нет	Усил. **
		N	24	24	24	23	20	-	Декоративная подшивка, мережки и т.д.	6,0	1,5-7,0	3,0	1,5-4,0	Нет	Нет	Усил. **
		N	25	25	25	-	-	-	Декоративная подшивка на тонком и среднем материале с полотняным переплетением, мережки и т.д.	5,0	1,5-7,0	3,5	1,5-4,0	Нет	Нет	Усил. **
Декоративная строчка		N	26	26	26	24	-	-	Декоративная подшивка на тонком и среднем материале с полотняным переплетением, мережки и т.д.	5,0	1,5-7,0	4,0	1,5-4,0	**** Да (J)	Нет	Усил. **
		N	27	27	27	-	-	-	Декоративная подшивка на тонком и среднем материале с полотняным переплетением, мережки и т.д.	5,0	1,5-7,0	2,5	1,5-4,0	**** Да (J)	Нет	Усил. **
		N	28	28	28	-	-	-	Декоративная подшивка на тонком и среднем материале с полотняным переплетением, мережки и т.д.	5,0	1,5-7,0	2,0	1,5-4,0	**** Да (J)	Нет	Усил. **

*Обр.: Обратная строчка **Усил.: Усиление ***Не используйте обратную строчку.

****Установите ширину строчки 5,0 мм или менее.



Название строчки	Рисунок	Прижимная лапка	Номер строчки						Применение	Ширина строчки [мм]		Длина стежка [мм]		Двойная игла	Шагающая лапка	Шитье в обратном направлении/ выполнение усилительных стежков
			70 строчками	60 строчками	50 строчками	40 строчками	30 строчками	20 строчками		Авт. режим	Ручная настройка	Авт. режим	Ручная настройка			
Строчка для обметывания петель		A	29	29	29	25	21	16	Горизонтальные петли в тонком и среднем материале	5,0	3,0-5,0	0,5	0,2-1,0	Нет	Нет	***** Авто усил.
		A	30	30	30	26	22	17	Закрепленные петли в материале с подкладкой	5,0	3,0-5,0	0,5	0,2-1,0	Нет	Нет	***** Авто усил.
		A	31	31	31	27	-	-	Петли в эластичном или трикотажном материале	6,0	3,0-6,0	1,0	0,5-2,0	Нет	Нет	***** Авто усил.
		A	32	32	32	28	-	-	Петли в эластичном материале	6,0	3,0-6,0	1,5	1,0-3,0	Нет	Нет	***** Авто усил.
		A	33	33	33	29	23	18	Обметывание петель с глазком в толстом или пушистом материале	7,0	3,0-7,0	0,5	0,3-1,0	Нет	Нет	***** Авто усил.
		A	34	34	-	-	-	-	Петли с глазком в среднем и толстом материале	7,0	3,0-7,0	0,5	0,3-1,0	Нет	Нет	***** Авто усил.
		A	35	35	-	-	-	-	Обметывание петель с глазком в толстом или пушистом материале	7,0	3,0-7,0	0,5	0,3-1,0	Нет	Нет	***** Авто усил.
Закрепка		A	36	36	34	30	24	19	Усиление раскрытий и легко распускающихся швов	2,0	1,0-3,0	0,4	0,3-1,0	Нет	Нет	***** Авто усил.
Прямая стачная строчка		J	37	37	-	-	-	-	Стачивание прямой строчкой (с припуском на шов 6,5 мм от правого края прижимной лапки)	5,5	0,0-7,0	1,6	0,2-5,0	Нет	Да	** Усил.
		J	38	38	-	-	-	-	Стачивание прямой строчкой (с припуском на шов 6,5 мм от левого края прижимной лапки)	1,5	0,0-7,0	1,6	0,2-5,0	Нет	Да	** Усил.
Имитация ручного выстигивания		J	39	39	35	31	-	-	Выстигивание прямой строчкой с имитацией под ручной шов	0,0	0,0-7,0	2,5	1,0-4,0	Нет	Нет	** Усил.
Строчка "зигзаг" (для выстигивания)		J	40	40	-	-	-	-	Пришивание аппликаций, выстигивание со свободной подачей, атласная строчка, пришивание пуговиц	3,5	0,0-7,0	1,4	0,0-4,0	Нет	Да	** Усил.
Строчка для пришивания аппликаций (для выстигивания)		J	41	41	-	-	-	-	Пришивание аппликаций и окантовывание	1,5	0,5-5,0	1,2	1,0-4,0	Нет	Нет	** Усил.
		J	42	42	-	-	-	-	Пришивание аппликаций и окантовывание	1,5	0,5-5,0	1,2	1,0-4,0	Нет	Нет	** Усил.
Фактурное выстигивание		J	43	43	-	-	-	-	Фоновая стегальная строчка (придание фактуры)	7,0	1,0-7,0	1,6	1,0-4,0	Нет	Нет	** Усил.













*Обр.: Обратная строчка

**Усил.: Усиление

***Не используйте обратную строчку.

****Установите ширину строчки 5,0 мм или менее.

*****Авто усил. = автоматическое усиление

Название строчки	Рисунок	Прижимная лапка	Номер строчки						Применение	Ширина строчки [мм]		Длина стежка [мм]		Двойная игла	Шагающая лапка	Шитье в обратном направлении/ выполнение усилительных стежков
			Модель с 70 строчками	Модель с 60 строчками	Модель с 50 строчками	Модель с 40 строчками	Модель с 30 строчками	Модель с 20 строчками		Авт. режим	Ручная настройка	Авт. режим	Ручная настройка			
Декоративная строчка		N	44	44	36	32	25	-	Для украшения и т. п.	7,0	0,0-7,0	2,5	0,2-4,0	Нет	Нет	Усил. **
		N	45	45	37	33	-	-	Для украшения и т. п.	7,0	0,0-7,0	2,0	0,2-4,0	Нет	Нет	Усил. **
		N	46	46	38	-	-	-	Для украшения и т. п.	7,0	0,0-7,0	2,5	0,2-4,0	Нет	Нет	Усил. **
		N	47	-	-	-	-	-	Для украшения и т. п.	7,0	0,0-7,0	2,5	0,2-4,0	Нет	Нет	Усил. **
		N	48	47	39	-	-	-	Для украшения и т. п.	7,0	0,0-7,0	2,0	0,2-4,0	Нет	Нет	Усил. **
		N	49	48	40	-	-	-	Для украшения и т. п.	7,0	0,0-7,0	2,0	0,2-4,0	Нет	Нет	Усил. **
		N	50	-	-	-	-	-	Для украшения и т. п.	7,0	0,0-7,0	1,6	0,2-4,0	Нет	Нет	Усил. **
		N	51	49	41	34	26	-	Для украшения и т. п.	7,0	0,0-7,0	2,5	0,2-4,0	Нет	Нет	Усил. **
		N	52	-	-	-	-	-	Для украшения и т. п.	7,0	0,0-7,0	2,0	0,2-4,0	Нет	Нет	Усил. **
		N	53	-	-	-	-	-	Для украшения и т. п.	5,0	0,0-7,0	2,0	0,2-4,0	Нет	Нет	Усил. **
		N	54	-	-	-	-	-	Для украшения и т. п.	7,0	0,0-7,0	2,5	0,2-4,0	Нет	Нет	Усил. **
		N	55	50	-	-	-	-	Для украшения и т. п.	7,0	0,0-7,0	1,6	0,2-4,0	Нет	Нет	Усил. **
	N	56	51	-	-	-	-	Для украшения и т. п.	7,0	0,0-7,0	1,4	0,2-4,0	Нет	Нет	Усил. **	

*Обр.: Обратная строчка

**Усил.: Усиление

***Не используйте обратную строчку.

****Установите ширину строчки 5,0 мм или менее.



Название строчки	Рисунок	Прижимная лапка	Номер строчки						Применение	Ширина строчки [мм]		Длина стежка [мм]		Двойная игла	Шагающая лапка	Шитье в обратном направлении/ выполнение усильных стежков
			Модель с 70 строчками	Модель с 60 строчками	Модель с 50 строчками	Модель с 40 строчками	Модель с 30 строчками	Модель с 20 строчками		Авт. режим	Ручная настройка	Авт. режим	Ручная настройка			
Атласные строчки		N	57	52	42	-	-	-	Для украшения и т. п.	7,0	2,5-7,0	0,4	0,1-1,0	**** Да (J)	Нет	Усил. **
		N	58	-	-	-	-	-	Для украшения и т. п.	7,0	2,5-7,0	0,4	0,1-1,0	**** Да (J)	Нет	Усил. **
		N	59	53	43	35	-	-	Для украшения и т. п.	7,0	2,5-7,0	0,4	0,1-1,0	**** Да (J)	Нет	Усил. **
		N	60	54	44	36	27	-	Для украшения и т. п.	7,0	2,5-7,0	0,4	0,1-1,0	**** Да (J)	Нет	Усил. **
		N	61	55	45	-	-	-	Для украшения и т. п.	7,0	2,5-7,0	0,4	0,1-1,0	**** Да (J)	Нет	Усил. **
		N	62	56	46	37	28	-	Для украшения и т. п.	7,0	2,5-7,0	0,4	0,1-1,0	**** Да (J)	Нет	Усил. **
		N	63	-	-	-	-	-	Для украшения и т. п.	7,0	2,5-7,0	0,4	0,1-1,0	**** Да (J)	Нет	Усил. **
		N	64	-	-	-	-	-	Для украшения и т. п.	7,0	2,5-7,0	0,4	0,1-1,0	**** Да (J)	Нет	Усил. **
Кресто-видные строчки		N	65	-	-	-	-	-	Для украшения и т. п.	7,0	0,0-7,0	1,6	0,2-4,0	Нет	Нет	Усил. **
		N	66	-	-	-	-	-	Для украшения и т. п.	6,0	0,0-7,0	1,4	0,2-4,0	Нет	Нет	Усил. **
		N	67	57	47	38	29	-	Для украшения и т. п.	6,0	0,0-7,0	2,5	0,2-4,0	Нет	Нет	Усил. **
		N	68	58	48	-	-	-	Для украшения и т. п.	6,0	0,0-7,0	1,4	0,2-4,0	Нет	Нет	Усил. **
		N	69	59	49	39	-	-	Для украшения и т. п.	6,0	0,0-7,0	1,4	0,2-4,0	Нет	Нет	Усил. **

*Обр.: Обратная строчка **Усил.: Усиление ***Не используйте обратную строчку.
 ****Установите ширину строчки 5,0 мм или менее.

ТЕХНИЧЕСКОЕ ОБСЛУЖИВАНИЕ

Ниже описаны простые операции по техническому обслуживанию машины.

Наружная очистка машины

Если наружные поверхности машины загрязнены, слегка смочите ткань нейтральным моющим средством, выжмите ее и протрите поверхности машины. После очистки протрите машину влажной тканью и затем вытрите ее сухой тканью.

! ОСТОРОЖНО!

- Перед очисткой машины выньте вилку кабеля питания из розетки; в противном случае возможна травма или поражение электрическим током.

Очистка челнока

Накопление пыли в челноке снижает рабочие характеристики машины, поэтому его следует регулярно очищать.

- 1 Выключите машину и отсоедините ее от розетки.

! ОСТОРОЖНО!

- Перед очисткой машины убедитесь, что она отключена от электропитания. В противном случае можно получить поражение электрическим током или травму.

- 2 Поднимите иглу и прижимную лапку.

- 3 Ослабьте винты прижимной лапки и иглодержателя, чтобы снять держатель прижимной лапки и иглу.

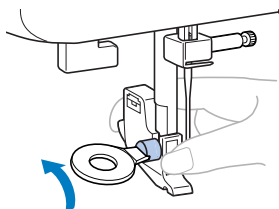

- 4 Сдвиньте фиксатор крышки игольной пластины к себе и извлеките крышку игольной пластины.

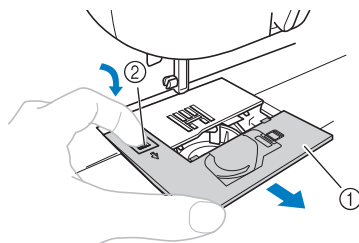

- 1 Крышка игольной пластины
- 2 Фиксатор крышки игольной пластины

- 5 Снимите шпульный колпачок. Возьмитесь за шпульный колпачок и извлеките его.

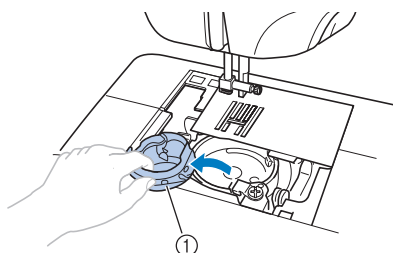

- 1 Шпульный колпачок

- 6 Щеточкой или пылесосом удалите пыль из челнока и из окружающих его механизмов и с поверхностей.

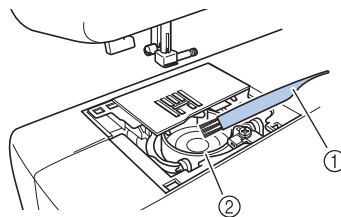

- 1 Щеточка для очистки
- 2 Челнок

Примечание

- Не смазывайте челнок маслом.

- 7** Вставьте шпульный колпачок таким образом, чтобы метка ▲ на шпульном колпачке совпала с меткой ● на машине, как показано ниже.

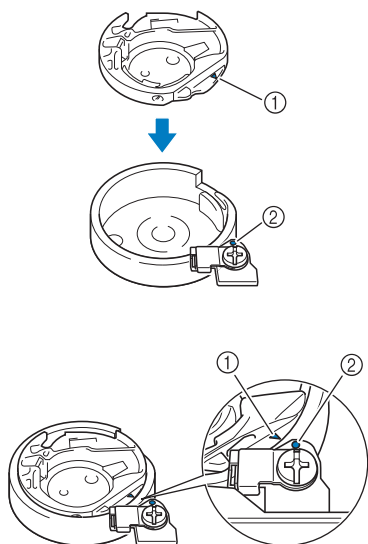

- Совместите метки ▲ и ●.

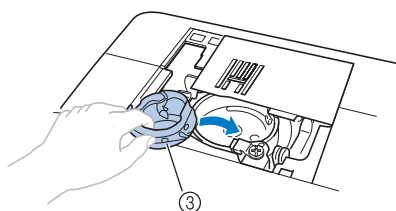

- ① Метка ▲
- ② Метка ●
- ③ Шпульный колпачок

- До установки шпульного колпачка убедитесь, что эти метки совпали.

! ОСТОРОЖНО!

- Запрещается использовать шпульный колпачок, если на нем имеются царапины. Это может привести к запутыванию верхней нити, поломке иглы или ухудшению характеристик машины. Новый шпульный колпачок (номер по каталогу: ХЕ7560-001) можно приобрести в ближайшем официальном сервисном центре.
- Убедитесь, что шпульный колпачок размещается правильно, в противном случае может сломаться игла.

- 8** Вставьте выступ на крышке игольной пластины в отверстие на игольной пластине, как показано на рисунке, а затем правильно установите крышку игольной пластины.

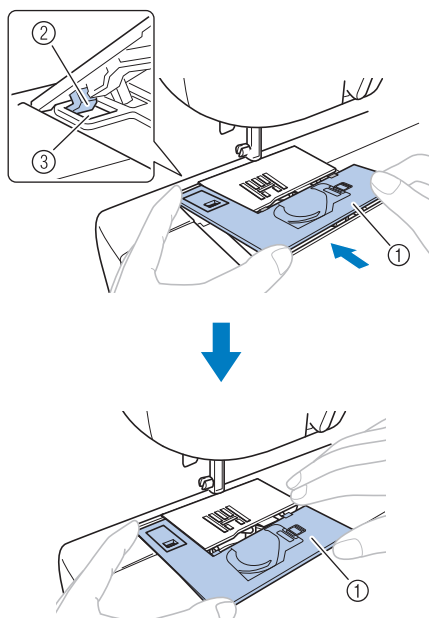

- ① Крышка игольной пластины
- ② Выступ
- ③ Отверстие

- Убедитесь, что крышка игольной пластины находится вровень с верхней поверхностью машины.

- 9** Движением от себя задвиньте крышку игольной пластины на место.

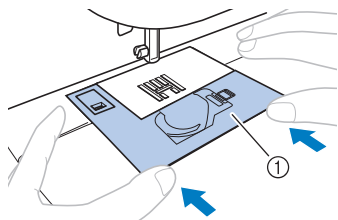

① Крышка игольной пластины

! ОСТОРОЖНО!

- Если крышка игольной пластины выступает над поверхностью машины, как показано ниже, извлеките крышку игольной пластины (шаг 4), а затем повторно установите ее (шаги 8 и 9). Если крышка игольной пластины выступает над поверхностью машины, то при шитье она может выпасть из машины, что может привести к травме в результате касания челнока.

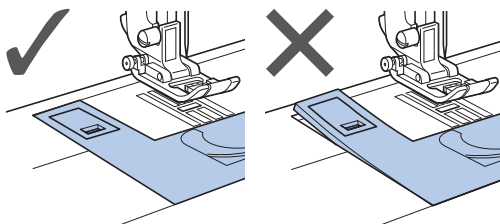

ПОИСК И УСТРАНЕНИЕ НЕИСПРАВНОСТЕЙ

Если машина перестала нормально работать, то перед обращением в сервисный центр выполните следующие проверки.

Большинство проблем можно решить самостоятельно. Если необходима дополнительная помощь, Центр поддержки Brother (Brother Solutions Center) предлагает обновляемый раздел часто задаваемых вопросов и советы по поиску и устранению неисправностей. Посетите наш сайт по адресу “ <http://solutions.brother.com> ”.

Если проблема не устраняется, обратитесь к дилеру или в ближайший авторизованный сервисный центр.

Описание часто встречающихся неисправностей

В этом разделе подробно описываются причины наиболее распространенных неисправностей и способы их устранения. Ознакомьтесь с этим разделом до обращения к изготовителю.

■ Слишком сильное натяжение верхней нити	с. 84
■ На изнаночной стороне ткани образуются петли	с. 85
■ Неправильное натяжение нити (нижняя/верхняя сторона ткани)	с. 88
■ Ткань застряла в машине, и ее невозможно извлечь	с. 89

Слишком сильное натяжение верхней нити

■ Проблема

- Верхняя нить выглядит как сплошная непрерывная линия.
- Нижняя нить видна на верхней стороне ткани. (См. следующий рисунок.)
- Верхняя нить натянута и извлекается из шва, если за нее потянуть.
- Верхняя нить натянута, и ткань сморщивается.
- Верхняя нить слишком натянута, и натяжение изменить не удастся даже после регулировки натяжения нити.

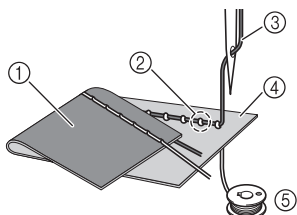

- 1 Нижняя сторона ткани
- 2 Нижняя нить видна на верхней стороне ткани
- 3 Верхняя нить
- 4 Верхняя сторона ткани
- 5 Нижняя нить

■ Причина

Нижняя нить заправлена неправильно

Если нижняя нить заправлена неправильно, то отрегулировать ее натяжение невозможно, поэтому она вытягивается из ткани за верхнюю нитью. По этой причине нить видна на верхней стороне ткани.

■ Способ устранения/проверка

Заправьте нижнюю нить правильно.

- 1 Извлеките шпульку из шпульного колпачка.
- 2 Поместите шпульку в шпульный колпачок таким образом, чтобы нить разматывалась в правильном направлении.
 - Возьмите шпульку правой рукой таким образом, чтобы нить разматывалась слева, и возьмите конец нити левой рукой. Затем правой рукой поместите шпульку в шпульный колпачок.

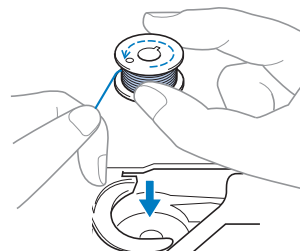

Если установить нить без соблюдения правильного направления разматывания нити, то шитье выполняется с неверным натяжением нити.

3 Пальцем придерживая шпульку на месте, заведите нить в паз на игольной пластине.

- Прижмите шпульку правой рукой, а левой рукой заведите нить за выступ.

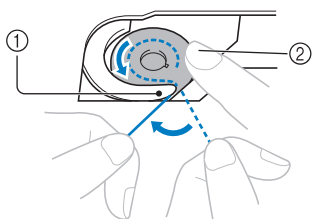

- ① Выступ
- ② Прижмите шпульку правой рукой.

На моделях, оснащенных системой быстрой заправки нижней нити, потяните за нить, чтобы она вошла в паз на игольной пластине, а затем обрежьте ее устройством для обрезки нити.

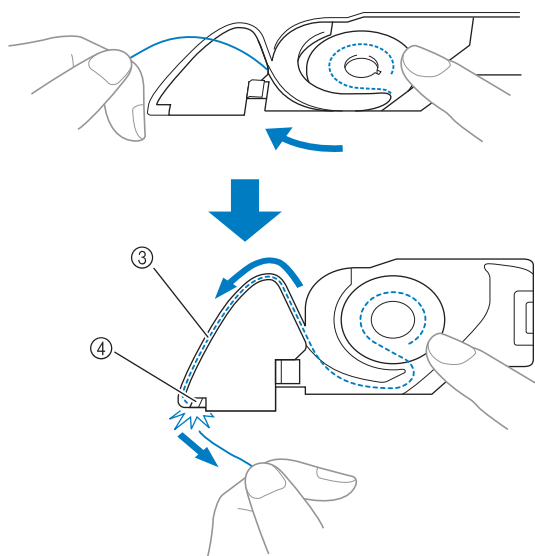

- ③ Паз
- ④ Устройство обрезки нити

После правильной установки шпульки в шпульный колпачок можно будет шить с правильно отрегулированным натяжением нити.

На изнаночной стороне ткани образуются петли

■ Проблема

- На изнаночной стороне ткани нить образует запутанные петли.

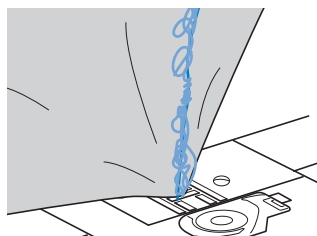

- После начала шитья возникает дребезжащий звук, и шить дальше невозможно.
- Заглянув под ткань, можно увидеть в шпульном колпачке запутанную нить.

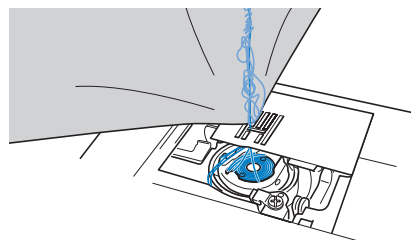

■ Причина

Неверно заправлена верхняя нить

Если неправильно заправить верхнюю нить, то после прохождения через ткань ее невозможно полностью вытянуть обратно, поэтому верхняя нить запутывается в шпульном колпачке, что и вызывает дребезжащий звук.

■ Способ устранения/проверка

Удалите запутавшуюся нить, а затем правильно заправьте верхнюю нить.

1 Удалите запутавшуюся нить. Если нить извлечь не удастся, то разрежьте нить ножницами.

- Подробнее см. раздел "Очистка челнока" на стр. 81.

2 Извлеките верхнюю нить из машины.

3 На следующих шагах описана процедура правильной заправки верхней нити.

- Если из шпульного колпачка была извлечена шпулька, см. инструкции по правильной установке шпульки в разделе “Заправка нижней нити” (с. 20) и в подразделе “Сведения о способе устранения/проверке” в разделе “Слишком сильное натяжение верхней нити” (с. 84).

4 Поднимите прижимную лапку с помощью рычага прижимной лапки.

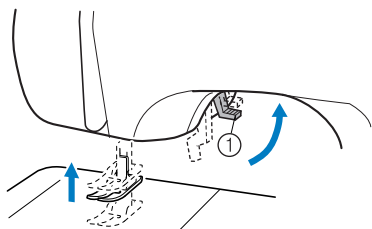

① Рычаг прижимной лапки

- Если прижимная лапка находится в нижнем положении, правильная заправка нити в машину невозможна.

5 Поднимите иглу, повернув маховик на себя (против часовой стрелки) так, чтобы метка на маховике оказалась сверху, или нажав кнопку  (Позиционирование иглы) (если имеется) один или два раза.

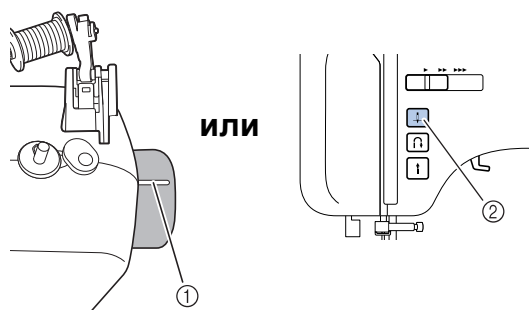

① Метка

② Кнопка позиционирования иглы

6 Смотайте немного нити с катушки и заведите нить под нитенаправитель.

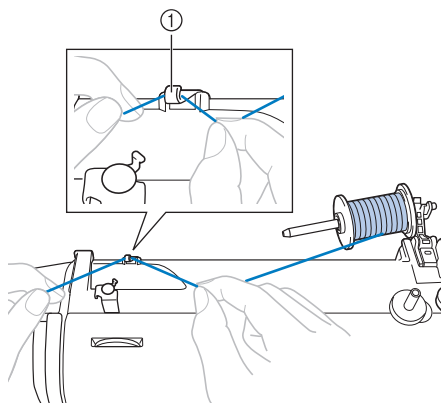

① Нитенаправитель

7 Заведите нить под верхний нитенаправитель движением вперед. Правой рукой держите вытягиваемую нить, чтобы предотвратить ее слабины, а левой рукой заведите нить под верхний нитенаправитель.

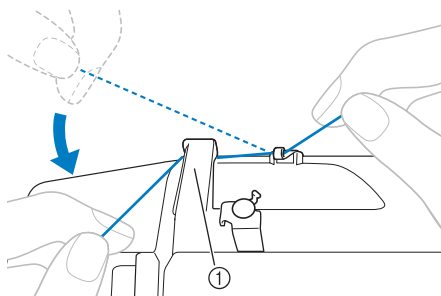

① Верхний нитенаправитель

8 Заправьте верхнюю нить, как показано на следующем рисунке.

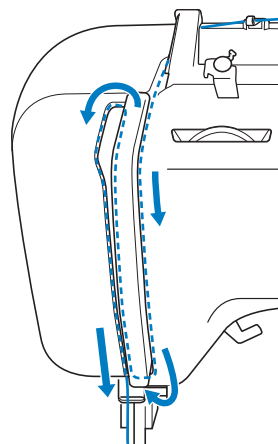

- 9** Необходимо провести нить через рычаг нитепритягивателя в направлении справа налево, как показано на следующем рисунке.

Если не зацепить нить надежно за рычаг нитепритягивателя, шить будет невозможно.

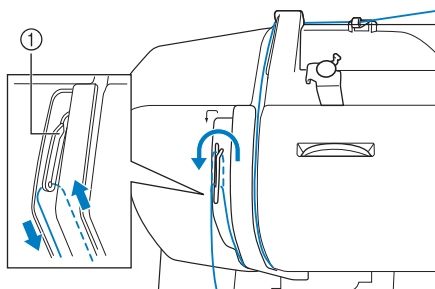

- ① Рычаг нитепритягивателя
- Убедитесь, что нить надежно зацеплена за рычаг нитепритягивателя.

- 10** Проведите нить за нитенаправителем игловодителя вверх иглы.

Нить можно легко завести за нитенаправитель игловодителя, придерживая ее левой рукой и заправляя правой рукой.

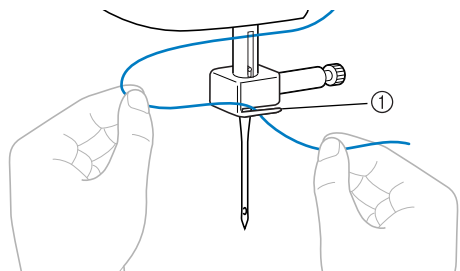

- ① Нитенаправитель игловодителя

- 11** Вденьте нить в иглу, выполнив шаги **13** и **14** в разделе “Заправка верхней нити” (с. 26) или шаги с **2** по **9** в разделе “Использование нитевдевателя (если имеется)” (с. 26).

Неверное натяжение нити

■ Проблемы

- Проблема 1. Нижняя нить видна на верхней стороне ткани.
- Проблема 2. Верхняя нить выглядит как прямая линия на верхней стороне ткани.
- Проблема 3: Верхняя нить видна на нижней стороне ткани.
- Проблема 4. Нижняя нить выглядит как прямая линия на нижней стороне ткани.
- Проблема 5: Строчка на нижней стороне ткани плохо натянута или имеет слабинку.

□ Проблема 1

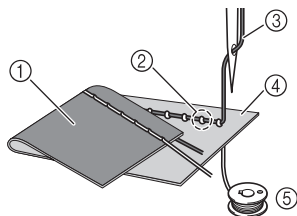

□ Проблема 3

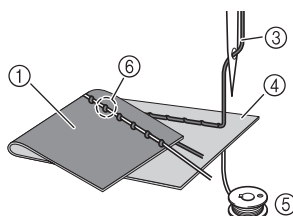

- ① Нижняя сторона ткани
- ② Нижняя нить видна на верхней стороне ткани
- ③ Верхняя нить
- ④ Верхняя сторона ткани
- ⑤ Нижняя нить
- ⑥ Верхняя нить видна на нижней стороне ткани

■ Причина/способ устранения/проверка

□ Причина 1

Машина заправлена неправильно.

<В случае проблем 1 и 2, описанных выше>
Неправильно заправлена нижняя нить. Установите на регуляторе натяжения верхней нити значение “4” и см. инструкции по заправке машины в разделе “Слишком сильное натяжение верхней нити” (с. 84).

<В случае проблем 3 — 5, описанных выше>
Неправильно заправлена верхняя нить. Установите на регуляторе натяжения верхней нити значение “4” и см. инструкции по заправке верхней нити в разделе “На изнаночной стороне ткани образуются петли” (с. 85).

□ Причина 2

Используемые игла и нить не подходят для ткани.

Тип используемой в машине иглы следует подбирать в зависимости от типа ткани и толщины нити. Если используемые игла и нить не подходят для ткани, отрегулировать натяжение нити невозможно, что приводит к сморщиванию ткани или пропуску стежков.

- См. рекомендации по выбору иглы и нити с учетом используемой ткани в разделе “Типы игл и их применение” (с. 29).

□ Причина 3

На регуляторе натяжения верхней нити установлено неверное значение.

Поверните регулятор натяжения верхней нити и выберите подходящее напряжение нити. Подходящее значение натяжения нити зависит от типа ткани и используемой нити.

* Отрегулируйте натяжение нити, выполнив пробную строчку на ненужном кусочке той же ткани, из которой выполняется пошив.



Примечание

- В случае неправильной заправки верхней и нижней нити натяжение нити отрегулировать невозможно, даже вращая регулятор натяжения верхней нити. Сначала проверьте, правильно ли заправлены верхняя и нижняя нить, а затем отрегулируйте натяжение нити.

- На верхней стороне ткани видна нижняя нить. Поверните регулятор натяжения верхней нити и установите самое низкое значение (влево). (Ослабьте натяжение нити.)

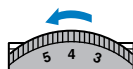

- На нижней стороне ткани видна верхняя нить. Поверните регулятор натяжения верхней нити и установите самое высокое значение (вправо). (Увеличьте натяжение нити.)

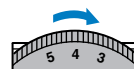

Ткань застряла в машине, и ее невозможно извлечь

Если ткань застряла в машине, и ее невозможно извлечь, то это может означать, что под игольной пластиной запуталась нить. Выполните следующие действия, чтобы извлечь ткань из машины. Если и после выполнения всех описанных действий ткань извлечь не удастся, не пытайтесь прилагать силу, а обратитесь в ближайший официальный сервисный центр.

■ Извлечение ткани из машины

- 1** Немедленно остановите швейную машину.
- 2** Выключите швейную машину.
- 3** Извлеките иглу.
Если игла находится в нижнем положении в ткани, поверните маховик от себя (по часовой стрелке), чтобы поднять иглу из ткани, а затем извлеките иглу.
• См. раздел “Замена иглы” (с. 30).
- 4** Снимите прижимную лапку и держатель лапки.
• См. разделы “Замена прижимной лапки” (с. 34) и “Снятие держателя прижимной лапки” (с. 35).
- 5** Поднимите ткань и обрежьте нити под ней.
Если после этого ткань можно извлечь, то сделайте это. Выполните следующие шаги, чтобы очистить челнок.
- 6** Снимите крышку игольной пластины.

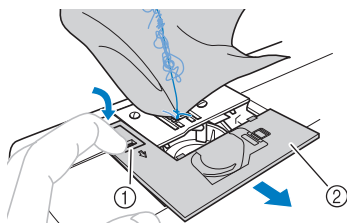

- ① Фиксатор крышки игольной пластины
- ② Крышка игольной пластины (передняя часть)

- 7** Обрежьте запутавшиеся нити и извлеките шпульку.

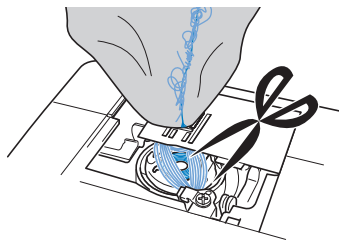

- 8** Снимите шпульный колпачок.
Если на шпульном колпачке остались нити, уберите их.

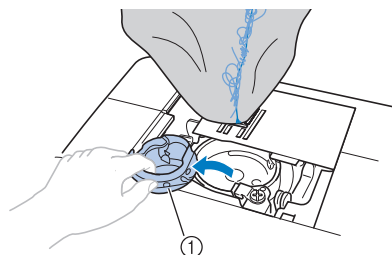

- ① Шпульный колпачок

- 9** Щеточкой или пылесосом удалите пыль из челнока и из окружающих его механизмов и с поверхностей.

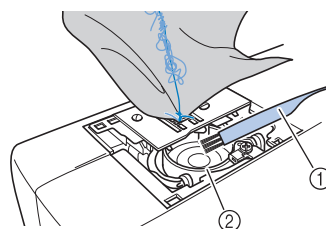

- ① Щеточка для очистки
- ② Челнок

Если ткань можно извлечь	Перейдите к шагу 16 .
Если ткань извлечь не удастся	Перейдите к шагу 10 .

- 10** Дискообразной отверткой, прилагаемой к машине, ослабьте два винта на игольной пластине.

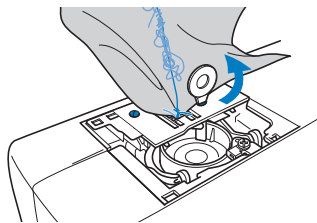

Примечание

- Соблюдайте осторожность и не уроните извлеченные винты в машину.

- 11** Слегка приподнимите игольную пластину, обрежьте все запутавшиеся нити, а затем снимите игольную пластину.

Снимите с игольной пластины ткань и нити.

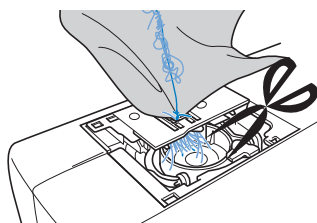

Если ткань извлечь не удастся даже после выполнения этих действий, обратитесь в ближайший официальный сервисный центр.

- 12** Удалите все нити, попавшие в челнок и запутавшиеся вокруг гребенок транспортера.

- 13** Поверните маховик, чтобы поднять гребенки транспортера.

- 14** Совместите два отверстия в игольной пластине с двумя отверстиями в основании для крепления игольной пластины, а затем закрепите игольную пластину на машине.

- 15** Вручную немного закрутите правый винт на монтажной машине. Затем дискообразной отверткой сильно затяните левый винт. И, наконец, затяните правый винт.

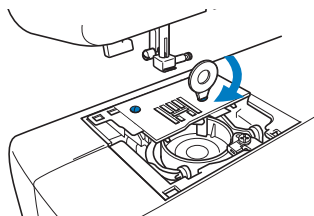

Поверните маховик, чтобы убедиться, что гребенки транспортера движутся плавно и не задевают края прорезей в игольной пластине.

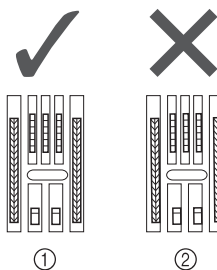

- ① Правильное положение гребенок транспортера
- ② Неправильное положение гребенок транспортера



Примечание

- Соблюдайте осторожность и не уроните извлеченные винты в машину.

- 16** Вставьте шпульный колпачок таким образом, чтобы метка ▲ на шпульном колпачке совпала с меткой ● на машине, как показано ниже.

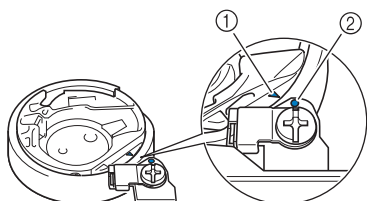
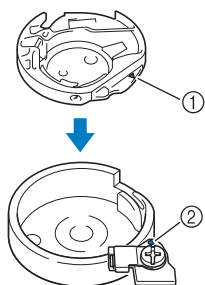

- Совместите метки ▲ и ●.

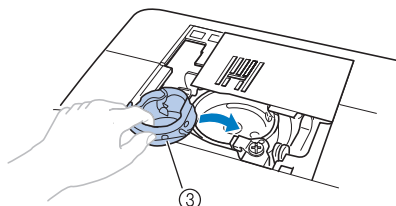

- ① Метка ▲
- ② Метка ●
- ③ Шпульный колпачок

- До установки шпульного колпачка убедитесь, что эти метки совпали.

! ОСТОРОЖНО!

- Запрещается использовать шпульный колпачок, если на нем имеются царапины. Это может привести к запутыванию верхней нити, поломке иглы или ухудшению характеристик машины. Новый шпульный колпачок (номер по каталогу: ХЕ7560-001) можно приобрести в ближайшем официальном сервисном центре.
- Убедитесь, что шпульный колпачок размещается правильно, в противном случае может сломаться игла.

- 17** Установите крышку игольной пластины, выполнив шаги 8 и 9 в разделе “Очистка челнока” (с. 82 и 83).

- 18** Проверьте состояние иглы и установите ее на место. Если игла находится в плохом состоянии (например, погнута), необходимо установить новую иглу.
- См. разделы “Проверка иглы” (с. 30) и “Замена иглы” (с. 30).

! ОСТОРОЖНО!

- Запрещается использовать погнутые иглы. Погнутая игла легко может сломаться, что может привести к травме.

Примечание

- Завершив эту процедуру, выполните процедуру в разделе “Проверка работоспособности машины”, чтобы убедиться, что машина работает в нормальном режиме.

Напоминание

- Поскольку при застревании ткани в машине игла может быть повреждена, рекомендуется заменить ее.

■ Проверка работоспособности машины

Если пришлось снимать игольную пластину, проверьте работоспособность машины и убедитесь, что игольная пластина была установлена правильно.

1 Включите машину.

2 Выберите (строчка с центральным положением иглы).



Примечание

- Не устанавливайте пока прижимную лапку и не заправляйте нить.

3 Медленно поверните маховик к себе (против часовой стрелки) и проследите за движением иглы со всех сторон, чтобы убедиться, что она попадает в центр отверстия в игольной пластине. Если игла задевает игольную пластину, снимите игольную пластину и повторно установите ее, начиная с шага 1b в разделе “Извлечение ткани из машины” (с. 90).

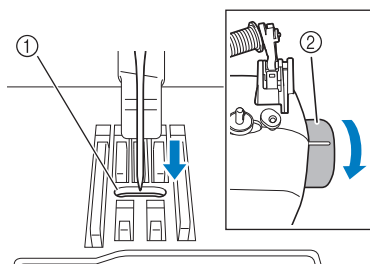

- ① Отверстие в игольной пластине
- ② Маховик

4 Выберите строчку “зигзаг” . На этом этапе увеличьте длину стежка и ширину строчки до максимальных значений.

- Подробнее об изменении этих значений см. в разделе “Регулировка длины стежка и ширины строчки” (с. 39).

5 Медленно поверните маховик на себя (против часовой стрелки) и убедитесь, что игловодитель и гребенки транспортера работают нормально.

Если игла или гребенки транспортера задевают игольную пластину, это может означать неисправность машины. В этом случае обратитесь в ближайший официальный сервисный центр.

6 Выключите машину и установите шпульку и прижимную лапку.

- См. разделы “Заправка нижней нити” (с. 20) и “Замена прижимной лапки” (с. 34).

7 Правильно заправьте машину.

- Подробнее о заправке машины см. раздел “Заправка верхней нити” (с. 23).



Примечание

- Возможно, нить запуталась в результате неправильной заправки верхней нити. Убедитесь, что машина заправлена правильно.

8 Выполните пробное шитье на нормальной ткани.



Примечание

- Проблемы при шитье могли возникнуть в результате неправильной заправки верхней нити или же шитья на тонкой ткани. При получении неудовлетворительных результатов во время пробного шитья, проверьте, как заправлена верхняя нить, а также тип используемой ткани.

Список проблем

■ До начала шитья

Проблема	Возможная причина	Решение	Справка
Нитевдеватель нельзя использовать. (Если модель оснащена рычагом нитевдевателя.)	Держатель иглы не перемещен в крайнее верхнее положение.	Поднимите иглу, повернув маховик на себя (против часовой стрелки) так, чтобы метка на маховике оказалась сверху, или нажав кнопку  (Позиционирование иглы) (если имеется) один или два раза.	с. 23
	Игла установлена неправильно.	Правильно установите иглу.	с. 30
Не горит лампочка подсветки.	Лампочка подсветки перегорела.	Обратитесь по месту покупки машины или в уполномоченный сервисный центр.	–
	Машина не включается.	Включите машину.	с. 13
Нижняя нить наматывается на шпульку неаккуратно.	Нить неправильно проходит через нитенаправитель устройства намотки шпульки.	Правильно заправьте нить в нитенаправитель устройства намотки шпульки.	с. 17
	Шпулька вращается медленно. (Если модель оснащена регулятором скорости шитья.)	Сдвиньте регулятор скорости шитья вправо (чтобы увеличить скорость).	с. 19
	Вытянутая нить была неправильно намотана на шпульку. (Если модель оснащена системой быстрой намотки шпульки.)	Намотайте вытянутую нить на шпульку пять или шесть раз по часовой стрелке.	с. 18
Нить не вделась в игольное ушко. (Если модель оснащена рычагом нитевдевателя.)	Держатель иглы не перемещен в крайнее верхнее положение.	Поднимите иглу, повернув маховик на себя (против часовой стрелки) так, чтобы метка на маховике оказалась сверху, или нажав кнопку  (Позиционирование иглы) (если имеется) один или два раза.	с. 23
	Игла установлена неправильно.	Правильно установите иглу.	с. 30
Рычаг нитевдевателя не опускается в правильное положение. (Если модель оснащена рычагом нитевдевателя.)	Игла не поднялась в правильное положение.	Нажмите кнопку позиционирования иглы.	с. 23
При намотке шпульки нить наматалась под седлом устройства намотки шпульки.	Неправильно намотана нить шпульки.	Удалив нить, намотанную под седлом устройства намотки шпульки, намотайте шпульку правильно.	с. 15

■ Во время шитья

Проблема	Возможная причина	Решение	Справка
Машина не работает.	Машина не подключена к электросети.	Вставьте вилку кабеля питания в розетку.	с. 13
	Выключатель питания выключен.	Включите питание машины.	с. 13
	Вал устройства намотки шпульки сдвинут вправо.	Сдвиньте вал устройства намотки шпульки влево.	с. 18, 19
	Педаля использована неправильно.	Используйте педаль надлежащим образом.	с. 13
	Педаля или кнопка “Пуск/Стоп” не была нажата (если модель оснащена кнопкой “Пуск/Стоп”).	Нажмите педаль или кнопку “Пуск/Стоп”.	с. 40
	Поднят рычаг прижимной лапки.	Опустите рычаг прижимной лапки.	с. 40
	Была нажата кнопка “Пуск/Стоп”, хотя подключена педаль. (Если модель оснащена кнопкой “Пуск/Стоп”).	Не используйте кнопку “Пуск/Стоп”, если подключена педаль. Чтобы использовать кнопку “Пуск/Стоп”, отсоедините педаль.	с. 40
Не удается извлечь ткань, шитье которой выполняется.	Запуталась нить под игольной пластиной.	Поднимите ткань и обрежьте нити под ней, а затем очистите челнок.	с. 89
Ломается игла.	Неправильно установлена катушка или фиксатор катушки.	Правильно установите катушку или фиксатор катушки.	с. 24
	Неправильно заправлена верхняя нить.	Заправьте верхнюю нить надлежащим образом.	с. 23
	Игла установлена неправильно.	Правильно установите иглу.	с. 30
	Слабо затянут винт иглодержателя.	Надежно затяните винт иглодержателя дискообразной отверткой.	с. 31
	Игла погнута или затупилась.	Замените иглу.	с. 30
	Использовано неверное сочетание материала, нити и иглы.	Выберите иглу и нить, подходящие для работы с данным материалом.	с. 29
	Используемая прижимная лапка не подходит для выбранного типа строчки.	Установите прижимную лапку, соответствующую выбранному типу строчки.	с. 75
	Слишком сильное натяжение верхней нити.	Ослабьте натяжение верхней нити.	с. 42
	Материал вытянут слишком сильно.	Подавайте материал без усилия.	–
	Царапины на поверхности вокруг отверстия игольной пластины.	Замените игольную пластину. Обратитесь по месту покупки машины или в уполномоченный сервисный центр.	–
	Царапины вокруг отверстия прижимной лапки.	Замените прижимную лапку. Обратитесь по месту покупки машины или в уполномоченный сервисный центр.	–
	Царапины на шпульном колпачке.	Замените шпульный колпачок. Обратитесь по месту покупки машины или в уполномоченный сервисный центр.	–
	Использована шпулька, не предназначенная для этой машины.	Неподходящие шпульки не будут работать надлежащим образом. Применяйте только шпульки, предназначенные для данной машины.	с. 15

Проблема	Возможная причина	Решение	Справка
Рвется верхняя нить.	Верхняя нить заправлена неправильно (например, неправильно установлена катушка, фиксатор катушки слишком велик для используемой катушки или нить выскочила из нитенаправителя игловодителя).	Заправьте верхнюю нить надлежащим образом. Используйте фиксатор катушки, наилучшим образом соответствующий размеру используемой катушки.	с. 23
	На нити имеются петли или узелки.	Удалите петли и узелки.	–
	Игла не соответствует используемой нити.	Выберите иглу в соответствии с типом используемой строчки.	с. 29
	Слишком сильное натяжение верхней нити.	Ослабьте натяжение верхней нити.	с. 42
	Нить запуталась (например, в челноке).	Удалите запутавшуюся нить. Если нить запуталась в челноке, очистите челнок.	с. 81, 85
	Игла погнута или затупилась.	Замените иглу.	с. 30
	Игла установлена неправильно.	Правильно установите иглу.	с. 30
	Царапины на поверхности вокруг отверстия игольной пластины.	Замените игольную пластину. Обратитесь по месту покупки машины или в уполномоченный сервисный центр.	–
	Царапины вокруг отверстия прижимной лапки.	Замените прижимную лапку. Обратитесь по месту покупки машины или в уполномоченный сервисный центр.	–
	Царапины или зазубрины на шпульном колпачке.	Замените шпульный колпачок. Обратитесь по месту покупки машины или в уполномоченный сервисный центр.	–
Запутывается или рвется нижняя нить.	Использована шпулька, не предназначенная для этой машины.	Неподходящие шпульки не будут работать надлежащим образом. Применяйте только шпульки, предназначенные для данной машины.	с. 15
	Неправильно намотана нить шпульки.	Намотайте нить шпульки надлежащим образом.	с. 15
	Шпулька поцарапана или неплавно поворачивается.	Замените шпульку.	–
	Нить запуталась.	Удалите запутавшуюся нить и очистите челнок.	с. 81, 85
	Использована шпулька, не предназначенная для этой машины.	Неподходящие шпульки не будут работать надлежащим образом. Применяйте только шпульки, предназначенные для данной машины.	с. 15
Материал сморщивается.	Шпулька установлена неправильно.	Установите шпульку правильно.	с. 20, 21
	Неправильно заправлена верхняя нить или неправильно расположена шпулька.	Надлежащим образом заправьте верхнюю нить и намотайте нить шпульки.	с. 20, 21, 23
	Неправильно установлена катушка или фиксатор катушки.	Правильно установите катушку или фиксатор катушки.	с. 24
	Использовано неверное сочетание материала, нити и иглы.	Выберите иглу и нить, подходящие для работы с данным материалом.	с. 29
	Игла погнута или затупилась.	Замените иглу.	с. 30

Проблема	Возможная причина	Решение	Справка
Материал сморщивается.	При шитье тонкой ткани образуется слишком длинный стежок, или же ткань подается неравномерно.	При шитье используйте стабилизатор.	с. 45
	Слишком толстая строчка при шитье тонкой ткани.	Уменьшите длину стежка или подложите под ткань стабилизатор.	с. 39, 45
	Используемая прижимная лапка не подходит для выбранного типа строчки.	Установите прижимную лапку, соответствующую выбранному типу строчки.	с. 75
	Неправильно отрегулировано натяжение нити.	Отрегулируйте натяжение верхней нити.	с. 42, 88
Стежки пропускаются.	Неправильно заправлена верхняя нить.	Заправьте верхнюю нить надлежащим образом.	с. 23
	Использовано неверное сочетание материала, нити и иглы.	Выберите иглу и нить, подходящие для работы с данным материалом.	с. 29
	Игла погнута или затупилась.	Замените иглу.	с. 30
	Игла установлена неправильно.	Правильно установите иглу.	
	Накопилась пыль под игольной пластиной или в челноке.	Снимите крышку игольной пластины и почистите область под пластиной и челнок.	с. 81
Во время шитья слышен высокий шум.	Пыль забила гребенки транспортера или скопилась в челноке.	Снимите крышку игольной пластины и почистите область под пластиной и челнок.	с. 81
	Неправильно заправлена верхняя нить.	Заправьте верхнюю нить надлежащим образом.	с. 23
	Царапины на шпульном колпачке.	Замените шпульный колпачок. Обратитесь по месту покупки машины или в уполномоченный сервисный центр.	–
	Использована шпулька, не предназначенная для этой машины.	Неподходящие шпульки не будут работать надлежащим образом. Применяйте только шпульки, предназначенные для данной машины.	с. 15
Материал не подается.	Гребенки транспортера опущены.	Переведите рычаг положения гребенок транспортера в положение  .	с. 57, 67
	Слишком короткий стежок.	Увеличьте длину стежка.	с. 39
	Использовано неверное сочетание материала, нити и иглы.	Выберите иглу и нить, подходящие для работы с данным материалом.	с. 29
	Нить запуталась (например, в челноке).	Удалите запутавшуюся нить. Если нить запуталась в челноке, очистите челнок.	с. 81, 85
	Используемая прижимная лапка не подходит для выбранного типа строчки.	Установите прижимную лапку, соответствующую выбранному типу строчки.	с. 75
	Игла погнута или затупилась.	Замените иглу.	с. 30
	Лапка для строчки “зигзаг” “J” наклоняется в начале строчки при шитье толстого шва.	Чтобы прижимная лапка располагалась во время шитья горизонтально, используйте фиксатор прижимной лапки на лапке для строчки “зигзаг” “J” (черная кнопка слева).	с. 44
Ткань подается в противоположном направлении.	Механизм подачи поврежден.	Обратитесь по месту покупки машины или в уполномоченный сервисный центр.	–

■ После шитья

Проблема	Возможная причина	Решение	Справка
Верхняя нить натянута.	Нижняя нить (нить шпульки) неправильно заправлена.	Заправьте нижнюю нить надлежащим образом.	с. 20, 84
Неправильно отрегулировано натяжение нити.	Неправильно заправлена верхняя нить.	Заправьте верхнюю нить надлежащим образом.	с. 23
	Неправильно намотана нить шпульки.	Намотайте нить шпульки надлежащим образом.	с. 15
	Нижняя нить (нить шпульки) неправильно заправлена.	Заправьте нижнюю нить надлежащим образом.	с. 20
	Использовано неверное сочетание нити и иглы для используемого материала.	Выберите иглу и нить, подходящие для работы с данным материалом.	с. 29
	Держатель прижимной лапки установлен неправильно.	Установите держатель прижимной лапки правильно.	с. 35
	Неправильно отрегулировано натяжение нити.	Отрегулируйте натяжение верхней нити.	с. 42, 88
	Использована шпулька, не предназначенная для этой машины.	Неподходящие шпульки не будут работать надлежащим образом. Применяйте только шпульки, предназначенные для данной машины.	с. 15
	Шпулька установлена неправильно.	Установите шпульку правильно.	с. 20, 21
Нить запуталась на изнаночной стороне ткани.	Неправильно заправлена верхняя нить.	Заправьте верхнюю нить надлежащим образом.	с. 23, 85
Строчка шьется неправильно.	Используемая прижимная лапка не подходит для выбранного типа строчки.	Установите прижимную лапку, соответствующую выбранному типу строчки.	с. 75
	Неправильно отрегулировано натяжение нити.	Отрегулируйте натяжение верхней нити.	с. 42, 88
	Нить запуталась (например, в челноке).	Удалите запутавшуюся нить. Если нить запуталась в челноке, очистите челнок.	с. 81, 85

СООБЩЕНИЯ ОБ ОШИБКАХ

Если какая-либо операция выполнена неверно перед установкой швейной машины, на панели управления появится сообщение об ошибке. Следуйте инструкциям, указанным в таблице. Если во время отображения сообщения об ошибке нажать кнопку выбора строчки или правильно выполнить соответствующую операцию, это сообщение исчезнет.

Сообщение об ошибке	Возможная причина	Решение
E1	Педаля нажата (или нажата кнопка "Пуск/Стоп", если педаль не подключена) и нажата кнопка обратных/закрепляющих стежков при поднятой прижимной лапке.	Перед продолжением работы опустите рычаг прижимной лапки.
E2	Выбрана строчка, отличная от строчки для обметывания петель или закрепки, и педаль нажата (или нажата кнопка "Пуск/Стоп", если педаль не подключена) при опущенном рычажке обметывания петель.	Перед продолжением работы поднимите рычажок обметывания петель.
E3	Выбрана строчка для обметывания петель или закрепки, и педаль нажата (или нажата кнопка "Пуск/Стоп", если педаль не подключена) при поднятом рычажке обметывания петель.	Перед продолжением работы опустите рычажок обметывания петель.
E4	Кнопка "Реверс/закрепление" или "Подъем/опускание иглы" нажата, когда вал устройства намотки шпульки сдвинут вправо.	Перед продолжением работы сдвиньте вал устройства намотки шпульки влево.
E5	Кнопка "Пуск/Стоп" была нажата при подключенной педали.	Отсоедините педаль, а затем нажмите кнопку "Пуск/Стоп". В противном случае управляйте машиной с помощью педали.
E6	Двигатель заблокирован из-за того, что запуталась нить.	Очистите челнок и удалите запутавшиеся нити (стр.85). После очистки челнока правильно установите шпульный колпачок. Замените погнутую или сломанную иглу. Затем правильно заправьте верхнюю нить и продолжайте работу.



Примечание

- Если во время работы появляется сообщение с цифровым обозначением от "F1" до "F9", то это свидетельствует о возможном наличии неисправности. Обратитесь в ближайший уполномоченный сервисный центр.

Звуковая сигнализация (для моделей со звуковой сигнализацией)

При каждом нажатии кнопки подается звуковой сигнал. Если нажата неработающая клавиша или выполнена неверная операция, раздастся два или четыре звуковых сигнала (только для моделей со звуковой сигнализацией).

■ При нажатии какой-либо кнопки (корректная операция)

Подается один звуковой сигнал.

■ Если нажата неработающая клавиша или выполнена неверная операция

Подается два или четыре звуковых сигнала.

■ Машина заблокирована (например, из-за того, что запуталась нить)

Швейная машина подает звуковой сигнал в течение четырех секунд и затем останавливается. Выясните причину остановки, устраните ее и продолжайте работу.

УКАЗАТЕЛЬ

Цифры

3-ступенчатый “зигзаг” 46, 61

А

аппликация 63

Б

быстрая намотка шпульки 18

В

винт иглодержателя 9, 31
вспарыватель 56
вшивание молнии 59
выключатель питания 13
выстегивание 65
выстегивание со свободной подачей материала 66
вышивание монограмм 72, 74

Г

гребенки транспортера 9, 57, 66

Д

двойная игла 31, 32
декоративное стачивание 74
держатель прижимной лапки 9, 35
длина стежка 39
дополнительные принадлежности 7

З

закрепка 68
закрепляющие стежки 41
заправка верхней нити 23
застежка велькро 44
звуковая сигнализация 98

И

игла 29
игла с крылышками 74
игольная пластина 9

К

кнопка “Пуск/Стоп” 9, 40
кнопка выбора строчки 10
кнопка обратных/закрепляющих стежков 9, 41
кнопка позиционирования иглы 9
кнопки управления 9
краеобметочные строчки 46
крышка игольной пластины 9, 81
крышка челночного устройства 9, 20, 21

Л

лапка для вшивания молнии 59
лапка для обметывания петель 54, 69
лоскутное шитье 64

М

маховик 8, 40
мережки 74

Н

направляющая для выстегивания 65, 66
настройки строчек 75
натяжение нити 42
низ рукавов 68
нитевдеватель 9, 26
нитенаправитель игловодителя 9, 26

О

обметывание петель 53
основные части 8

П

панель управления 10
педаль 6, 13, 40
переключатель положения гребенок
транспортера 8, 57, 67
плоская платформа 7, 8, 45
плотный материал 44
поиск и устранение неисправностей 84
положение иглы 48
потайная подшивочная строчка 49
прямая строчка 48
прижимная лапка 9, 34
принадлежности 6
пришивание пуговиц 57
пробное шитье 43
проемы 68
простые строчки 48
прошивка 56
пэтчворк 64

Р

регулятор натяжения верхней нити 8, 42, 88
регулятор скорости шитья 9, 14
рычаг прижимной лапки 9, 23
рычажок обметывания петель 9, 55, 69

С

система быстрой заправки нижней нити 9, 21, 28
сообщения об ошибках 98
стачивание 64
стачная строчка 63, 70
стегальная лапка 66
стержень для второй катушки 32
стержень для катушки 10, 15, 23
строчка “зигзаг” 43, 46, 63
строчка-мережка 71

Т

тонкий материал 45
тройная эластичная строчка 48

У

углы карманов	68
украшение сборками или буфами	72
устройство для обрезки нити.....	41
устройство намотки шпульки....	8, 15, 18, 93, 94, 98

Ф

фестонная строчка	72
фиксатор катушки	6, 10, 15, 24

Ч

челнок	81
--------------	----

Ш

шагающая лапка.....	65
швейные иглы	29
ширина строчки	39
шпулька	20
шпульный колпачок	21, 81
штопка	46, 61

Э

эластичная тесьма	61
эластичный материал	45



XE8763-001

Russian
885-V60/V61/V62/V63/V64/V65
Printed in China

McGrp.Ru



Сайт техники и электроники

Наш сайт McGrp.Ru при этом не является просто хранилищем [инструкций по эксплуатации](#), это живое сообщество людей. Они общаются на форуме, задают вопросы о способах и особенностях использования техники. На все вопросы очень быстро находят ответы от таких же посетителей сайта, экспертов или администраторов. Вопрос можно задать как на форуме, так и в специальной форме на странице, где описывается интересующая вас техника.